

VESTEL

FİLTRE KAHVE MAKİNESİ

KULLANIM KILAVUZU

VESTEL BREW 50 DX FİLTRE KAHVE MAKİNESİ
VESTEL BREW 50 RETRO SİYAH FİLTRE KAHVE MAKİNESİ
VESTEL BREW 50 RETRO BORDO FİLTRE KAHVE MAKİNESİ

Değerli Müşterimiz,

Filtre Kahve Makinemizi tercih etmekle kaliteli bir **VESTEL** ürünü satın almış bulunmaktasınız.

Cihazınız, gerekli olan özeni ve bakımı sağladığınız takdirde size uzun yıllar hizmet edecektir.

Cihazınızı kullanırken keyif almanızı diliyoruz.

Güvenlikle İlgili Önemli Bilgiler

Cihazınızı hızlı bir biçimde tanımak ve cihazınızın tüm fonksiyonlarından eksiksiz faydalanmak için lütfen bu kılavuzdaki talimatları dikkatli bir şekilde okuyun ve ileride tekrar incelemek için saklayın.



UYARI: Ciddi yaralanma risklerini belirtir.



UYARI: Cihazınızı kullanmaya başlamadan önce tehlikeli bir durum, yangın, elektrik çarpması ve kişisel yaralanma risklerini önleyebilmek için bu kılavuzda açıklanan güvenlik önlemlerine her zaman uyun.

İçindekiler

Güvenlik Uyarıları	1
Cihazı Kullanırken Dikkat Edilmesi Gereken Güvenlik Bilgileri.....	1
Temizlik ve Bakım Yaparken Dikkat Edilmesi Gereken Güvenlik Bilgileri	6
Taşıma ve Nakliye Sırasında Dikkat Edilecek Hususlar.....	6
Sorumluluk Sınırlaması.....	7
Teknik Özellikler.....	7
Genel Görün.....	8
Dijital Kontrol Paneli & LED Ekran.....	9
Kullanmadan Önce	11
Kullanımı	11
Temizlik ve Bakım	19
Kireç Çözme.....	20
Sorun Giderme	21

Güvenlik Uyarıları

- UYARI:Cihazınızı kullanmaya başlamadan önce tehlikeli bir durum, yangın, elektrik çarpması ve kişisel yaralanma risklerini önleyebilmek için bu kılavuzda açıklanan güvenlik önlemlerine her zaman uyun.
- Bu kullanım kılavuzu, cihazınızın ilk kullanımı, güvenliği, kullanım amaçları, temizliği ve bakımı ile ilgili önemli bilgiler içermektedir.
- Kullanım kılavuzunu dikkatlice okuyun ve talimatlara uyun.
- Kullanım kılavuzunu güvenli bir yerde saklayın ve cihazınızı ödünç verdiğinizde bu kullanım kılavuzunu da cihazınızla birlikte verin.
- Bu cihaz, evde veya aşağıdakiler gibi benzer kapalı mekanlarda ticari olmayan kullanımlar için kahve yapmak amacıyla tasarlanmıştır:
 - mağazalar, ofisler ve diğer çalışma ortamlarındaki personel mutfak alanları;
 - çiftlik evleri;
 - oteller, moteller ve diğer konut tipi ortamlardaki müşteriler

tarafından;

- yatak ve kahvaltılık tipi ortamlar.
- UYARI: Cihazın kullanım amacının dışında kullanılması hasar veya tehlikeli durum yaratabilir ve cihazın garantisinin iptaline sebep olur. Bu şartlarda oluşabilecek hasarlar kullanıcı tarafından karşılanır.

Cihazı Kullanırken Dikkat Edilmesi Gereken Güvenlik Bilgileri

- Cihazı yalnızca tip etiketi üzerindeki bilgilere göre bağlayın ve çalıştırın. Evinizdeki şebekenin cihazınızın tip etiketi üzerinde belirtilen güç ve voltaj değerleri ile uygun olduğundan emin olun.
- Cihazı sadece AC akımına ve topraklı prize bağlayın.
- Cihazınızın elektriksel güvenliği, cihazınızın elektrik bağlantısı ancak tamamen topraklanmış korumalı bir prize yapıldığında sağlanabilir. Üretici firma, toprak korumalı olmayan bir priz kullanılması sonucunda oluşabilecek yaralanmalardan veya maddi hasarlardan sorumlu değildir.

- Cihazı ve kablosunu 8 yaşından küçük çocukların erişemeyeceği bir yerde saklayın. Cihazınızın kablosunun tezgahtan aşağı sarkmasına izin vermeyin.
- Bu cihaz, güvenliklerinden sorumlu bir kişi tarafından cihazın kullanımıyla ilgili gözetim veya talimat verilmedikçe, fiziksel, duysal veya zihinsel yetenekleri kısıtlı veya deneyim ve bilgi eksikliği olan kişiler (çocuklar dahil) tarafından kullanılmak üzere tasarlanmamıştır.
- Bu cihaz, gözetim altında olmaları veya cihazın güvenli bir şekilde kullanımıyla ilgili talimatlar almaları ve içerdiği tehlikeleri anlamaları durumunda 8 yaş ve üzeri çocuklar tarafından kullanılabilir. Temizlik ve kullanıcı bakımı, 8 yaşından büyük ve gözetim altında olmadıkça çocuklar tarafından yapılmamalıdır.
- Çocukların cihazla oynaması yasaktır.
- Çocuklar, cihazla oynamadıklarından emin olmak için gözetim altında tutulmalıdır.
- Küçük çocukları cihazdan uzak tutun ve cihazınızın kablosunun tezgahtan aşağı sarkmasına izin vermeyin. Küçük çocuklar tarafından kablo aşağıya çekilebilir ve cihaz devrilerek yaralanmalara neden olabilir.
- Temizleme ve kullanıcı bakımı 8 yaşından büyük ve gözetim altında olmadıkça çocuklar tarafından yapılmamalıdır.
- Cihaz çalıştıktan sonra su eklemeyin.
- Cihaz çalışırken sıcak tutma plakası sıcak olur. Asla dokunmayın! ciddi biçimde yanma tehlikesi.
- Su haznesini doldurmak için sadece taze soğuk su kullanın asla ılık ya da sıcak suyla doldurmayın.
- **UYARI:** Boğulma tehlikesini önlemek için ambalaj malzemelerini bebek ve çocuklardan uzak tutun. Bu ambalaj malzemesinin oyuncak olarak kullanılmasına izin vermeyin.
- Fişi her kullanımdan sonra, hatalı çalışma durumunda veya temizlikten önce prizden çekiniz.

- Cihazı taban ünitesini ve elektrik fişini su ya da diğer sıvılara sokmayın. Cihazı suya daldırmayın.
- Cihazınız sadece kendi taban ünitesi(altlık) ile birlikte kullanılabilir.
- Taban ünitesini temiz ve kuru tutun.
- Su kaynaması esnasında kahve makinesinin ağızından fışkırabilir, kaynar suya temas etmeyin.
- Cihazınızın çalışması esnasında, cihazınızdan sıcak buhar çıkabilir ve cihazınızın parçaları çok sıcak olabilir.
- Su kaynarken kapağını açmayın ve kapağın kapalı olduğundan emin olunuz.
- **UYARI:** Yanma tehlikesini önleyebilmek için;
 - Vücudunuzun tüm kısımlarını buhar çıkışından uzak tutun.
 - Cihazınızın çalışması esnasında filtre bölmesini açmayın.
 - Cihazınızın temizliğini yapmadan önce, cihazın tamamen soğumuş durumda olduğundan emin olun.
 - Cihazınız hala sıcak durumda iken, cihazın içine su ilave etmeyin. Bu durum, yanarak yaralanmalara neden olabilir.
- Cihazınızın kapağını açarken dikkatli olun, kaynar su damlaları taşabilir.
- Suyun seviyesi Max(12 rakamı) ve Min(2 rakamı) seviyeleri arasında olmalıdır. Kahve Makinenize çok fazla su koyduğunuzda kaynar sular etrafa fışkırabilir.
- Parçaları sökmeden ve takmadan önce ve cihazı temizlemeden önce soğumasına izin verin.
- Sıcak yüzeye dokunmayın. Sadece sapları veya düğmeleri kullanın.
- Cihazınızı içinde su bulunmadığı halde çalıştırmayın, aksi halde cihazınız hasar görecektir. Cihazınızı suyun dışında başka bir sıvıyla doldurmayın veya cihazınızın su haznesine gıda maddeleri koymayın.
- Bu ürün çalışma sırasında sürekli tüketici nezareti ve kontrolü gerektirmektedir.
- Cihazınızı eğimli yüzeylerde kullanmayın.

- Cihazınızı kuru, düz ve dengeli, su bulunmayan ve ısıya maruz kalmayacağı bir yüzeye yerleştirin.
- Mobilya bir tezgahın üst yüzeyi, cihazınızın kauçuk ayaklarına zarar verebilecek malzemeler içerebilir. Gerekliyorsa, cihazınızın ayak kısmının altına koruyucu bir altlık yerleştirin.
- Cihazınızı çok sıcak, ıslak veya çok nemli ortamlara yerleştirmeyin ve yanıcı malzemelerin yakınına koymayın.
- Küçük çocukların cihazın sıcak yüzeylerine erişemeyeceği bir yer seçin.
- Cihazınız bir duvarın veya dolabın içine yerleştirilmeye uygun olarak tasarlanmamıştır.
- Acil durumlarda cihazınızın elektrik devresinin hızlı olarak kesilebilmesi için cihazınızın elektrik fişi kolay erişilebilir bir yerde bulunmalıdır.
- Karafı gazlı veya elektrikli bir ocağın üzerine veya mikrodalga fırına koymayın. Karaf bu cihazla kullanılmak üzere tasarlanmıştır.
- Karafı asla ıslak veya soğuk bir yüzey üzerine koymayın.
- Çatlamış veya gevşek veya zayıflamış sapı olan bir karafı kullanmayın.
- Boş karafı asla sıcak tutma plakası üzerinde bırakmayın, aksi takdirde kap çatlayabilir.
- Karafta herhangi bir çatlak görülüyorsa cihazı kullanmayın. Karaf son derece kırılğan olduğundan dikkatli bir şekilde kullanın.
- Kullanmadan önce, cihazınızın fonksiyonlarını doğru bir şekilde kontrol edin.
- Kahve değirmenini yalnızca kavrulmuş kahve çekirdeklerini çekmek için kullanın. Başka granüler gıdalar için kullanmayın.
- Bıçak keskin olduğu için hareketli parçalara temas etmekten kaçının.
- Besleme kablosu hasarlıysa, bir tehlikeyi önlemek için üretici, servis acentesi veya benzer nitelikli kişiler tarafından değiştirilmelidir. Lütfen yetkili servis veya müşteri iletişim merkezine ile iletişime geçin.
- Cihaz yalnızca elektrik kablo-sunda ve cihazın gövdesinde hiçbir hasar görünmediği tak-

- dirde kullanılmalıdır.
- Cihazınızı asla aşağıdaki durumlarda kullanmayın:
 - Cihaz veya elektrik kablosu hasarlı ise,
 - Cihaz düşürülürse, gözle görülür hasar belirtisi varsa veya düzgün çalışmazsa,
 - Cihaz, elektrikli parçalar görülecek şekilde hasar görmüşse,
 - Cihaz, güç kablosu veya elektrik fişi su ya da diğer sıvıların içine düşmüşse.
 - Eğer yukarıdaki durumlardan birisi tespit edilirse, hemen cihazınızın elektrik fişini prizden çekin ve yetkili servisle irtibata geçin.
 - Hasarlı bir cihaz ya da cihazın hasarlı parçaları ciddi yaralanmalara ve yangına neden olabilir.
 - Cihazınızda herhangi bir arıza meydana gelirse, cihazı kendiniz tamir etmeye kalkışmayın. Cihazın içinde kullanıcı tarafından tamiri yapılabilecek parça yoktur.
 - Üretici firma tarafından önerilmeyen aksesuar kullanımı yangına, elektrik çarpmasına ve/veya kişisel yaralanmaya neden olabilir.
 - Cihazınızın iç kısmını açmayın. Cihazın içindeki elektrik bağlantılarına dokunulduğunda ve/veya cihazın elektrikselsel ve mekanik yapısı değiştirildiğinde elektrik çarpması tehlikesi vardır.
 - Elektrik kablosunu tehlikeye sebep olmayacak şekilde uzatın. Kabloyu, keskin kenarlar üzerinden çekmeyin, sıkıştırmayın. Sıcak ve ıslak alanlardan uzak tutun. Kablo cihazın sıcak parçalarıyla temas etmemelidir.
 - Cihazı açıkavada kullanmayın.
 - Cihazı sıcak bir gazlı veya elektrikli ocağın veya ısıtılmış bir fırının yakınına yerleştirmeyin.
 - Cihazınızı prizden çıkarırken fişten tutun ve kablosundan tutarak çıkartmayın.
 - Islak ellerinizle fişi tutmayın.
 - Elektrige bağlamadan ve parçalarını takmadan önce cihazı ve tüm parçalarını kurutun.
 - Cihazı, elektrik fişine her zaman ulaşılabilir şekilde yerleştirin.
 - Bu cihaz harici bir zamanlayıcı veya ayrı bir uzaktan kumanda

- sistemiyle çalıştırılmamalıdır.
- Bu cihaz için uzatma kablosu kullanmayın.
- Ürünün sıcak parçalarına dokunmaktan kaçının.
- Cihazı kaldırmadan önce soğumasını bekleyin.
- Karafı altlığından kaldırmadan önce kahve makinesinin devresinin kesilmesini sağlayın.

Temizlik ve Bakım Yaparken Dikkat Edilmesi Gereken Güvenlik Bilgileri

- Cihazı “Temizlik ve Bakım” bölümünde anlatıldığı gibi düzenli bir şekilde temizleyin. Cihazın temizlik ve bakımına başlama-dan önce mutlaka cihazın fişini prizden çekin.
- Cihazı suya daldırmayın. Elektrik çarpmasını önlemek için cihazınızı suyla temizlemeyin, cihazınızı temizlemek için yumuşak bir bez kullanın.
- Cihazın temizlenmesi sırasında aşındırıcı temizlik maddeleri kullanmayın.
- Karafı temizlik malzemeleri, çelik teller veya diğer aşındırıcı malzemelerle temizlemeyin.

- Nemli bez ile cihazın gövdesini silebilirsiniz, sonra kuru bir bezle parlatabilirsiniz.
- **UYARI:** Cihazınızın yüzeyini sildiğiniz bezi iyice kuruttuğunuzdan emin olun, cihazınızın elektrikli parçalarının içine su girmesi cihazınızda ciddi hasarlara sebep olacaktır.
- Temizlik sırasında kesici, delici, sivri uçlu vb zarar verici araçlar kullanmayın.

Taşıma ve Nakliye Sırasında Dikkat Edilecek Hususlar

- Taşıma ve nakliye sırasında cihazınız, aksamlarına zarar gelmemesi için orijinal kutusunda tutulmalıdır.
- Taşıma sırasında ürünü normal konumunda tutun.
- Cihazı nakliye sırasında düşürmeyin ve darbelere karşı koruyun.
- Ürünün müşteriye tesliminden sonra taşıma sırasında oluşan arızalar ve hasarlar garanti kapsamına girmez.

Sorumluluk Sınırlaması

Bu kılavuzda yer alan tüm teknik bilgiler, kullanım talimatları, cihazın çalıştırılması ve bakımı, cihazınızla ilgili son bilgileri içerir. Üretici firma, bu kullanım kılavuzundaki talimatlara uyulmaması, cihazın kullanım amacının dışında kullanılması, yetkili olmayan onarım işlemleri, cihaz üzerinde izin verilmeyen değişiklikler yapılması ve üretici firma tarafından onaylanmamış yedek parçaların, aksesuarların kullanılması nedeniyle oluşabilecek hasar ve yaralanmalar için herhangi bir sorumluluk kabul etmez.

Teknik Özellikler

Model	VESTEL BREW 50 RETRO SİYAH FİLTRE KAHVE MAKİNESİ VESTEL BREW 50 DX FİLTRE KAHVE MAKİNESİ VESTEL BREW 50 RETRO BORDO FİLTRE KAHVE MAKİNESİ
Çalışma Gerilimi(V), Frekans (Hz)	220-240 V AC, 50-60 Hz
Güç Kablosunun Uzunluğu	80 cm
Ağırlık	2,8 kg
Boyutlar (GxDxY)	240x272x316 mm
Maksimum Kahve Tozu/ Su Miktarı	Toz Kahve: 70 gr Su: 0.25 - 1.25 lt

Bu ürün 2014 /30 /EU (Elektromanyetik Uyumluluk Yönetmeliği) ve 2014 /35 /EU (Alçak Gerilim (LVD) yönetmeliği) sayılı Avrupa CE Direktiflerine uygundur.

Bu cihaz, Atık Elektrikli ve Elektronik Eşyaların Kontrolü Yönetmeliğine uygundur.

CE • Teknik özellikler ve bu kılavuz, önceden haber verilmeden değiştirilebilir.



— • AEEE Yönetmeliğine uygundur.

Genel Görünüm

Bu görsel yalnızca cihazın parçaları hakkında bilgilendirme amaçlıdır. Parçalar cihaz modeline göre farklı olabilir. Görseller temsilidir.

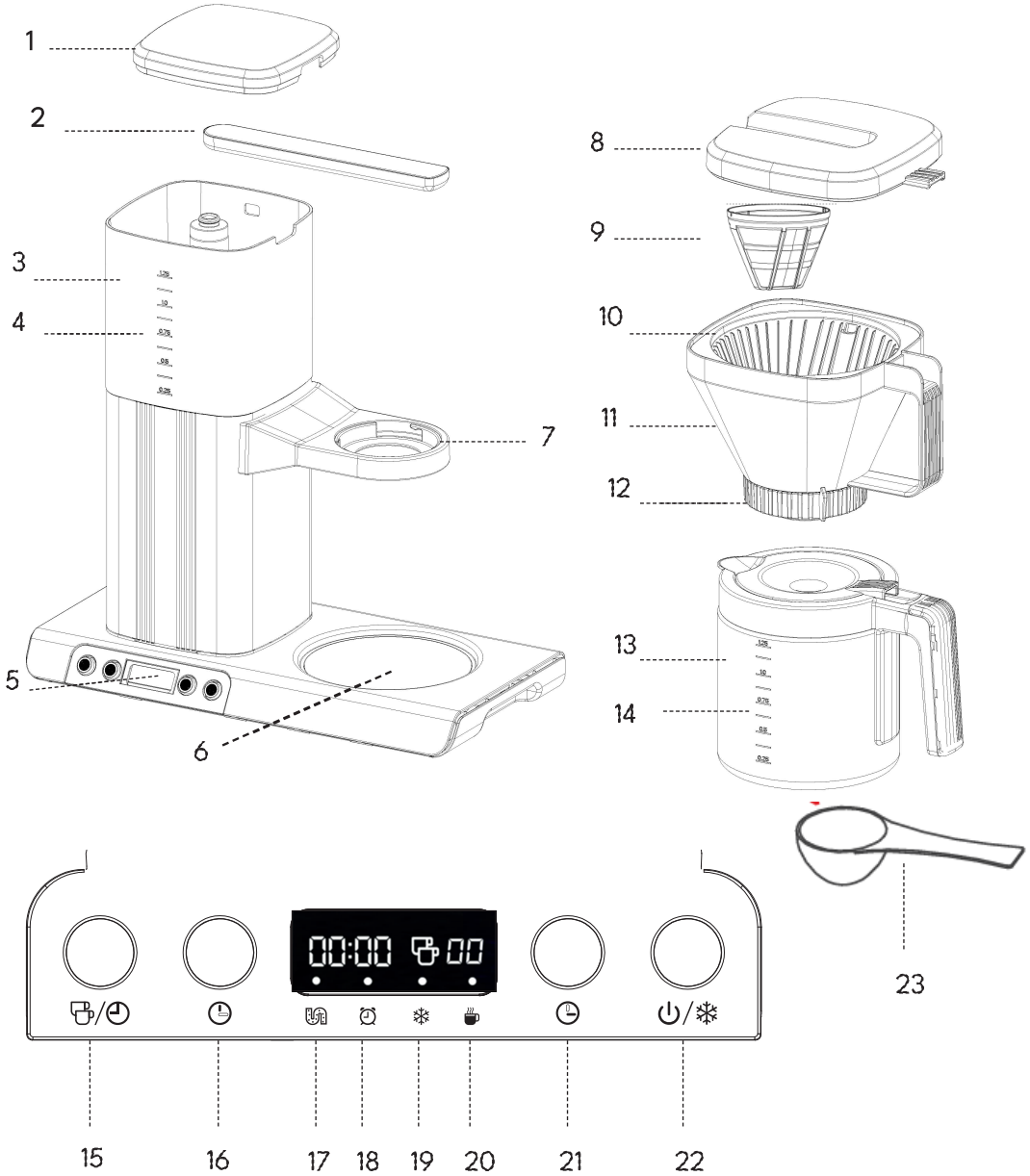

1. Su Haznesi Kapađı
2. Kahve Demleme Bařlıđı
3. Su Haznesi
4. Su Seviye Gstergesi
5. LED Ekran
6. Sıcak Tutma Plakası
7. Toz Kahve Hazne Tutucu
8. Toz Kahve Hazne Kapađı
9. Filtre Sepeti
10. Huni
11. Huni Tutucu
12. Damlama Ayar Dğmesi
13. Karaf
14. Kahve Seviye Gstergesi
15. Fincan Sayısı Seđim Dğmesi/ Programlanabilir Zamanlama Dğmesi
16. Saat Ayar Dğmesi
17. Kiređ zme Gstergesi
18. Programlanabilir Zamanlama Gstergesi
19. Sıcak Tutma Kapama Gstergesi
20. Kahve Demleme Gstergesi
21. Dakika Ayar Dğmesi
22. Bařlat İptal Dğmesi/Sıcak Tutma Kapama Dğmesi
23. l Kafađı

Dijital Kontrol Paneli & LED Ekran



	Dahili Saat ve Zamanlayıcının Mevcut Ayar Gstergesi
	Fincan Sayısı Gstergesi
	Kiređ zme Gstergesi
	Programlanabilir Zamanlama Gstergesi
	Sıcak Tutma Kapama Gstergesi
	Kahve Demleme Gstergesi

Düğmeler

1. ☕/⌚ Fincan Sayısı Seçim Düğmesi/

Programlanabilir Zamanlama Düğmesi:

Demlemek istediğiniz fincan sayısını seçmek için kısa basın.

Zamanlama işlevini açmak için uzun basın. Zamanlama etkinleştirildiğinde, bu düğme beyaz renkte yanacaktır. Demleme sırasında veya 40 dakika sıcak tutma modunda, sıcak tutma süresini 2 saat uzatmak için basılı tutun.

2. ⌚ Saat Ayar Düğmesi: Saati ayarlamak için basın.

3. ⌚ Dakika Ayar Düğmesi: Dakikayı ayarlamak için basın.

4. ⏻/❄️ Başlat İptal Düğmesi/Sıcak Tutma Kapama Düğmesi:

Çalışmayı başlatın veya durdurun. Bu düğme işlemler sırasında beyaz renkte yanacaktır. Bekleme modundayken, ısıtma plakasını kapatmak için basılı tutun.

5. Damlama Ayar Düğmesi:

Düğmeyi fincan sayısına göre demlenen kahvenin akış hızını, miktarını ve sertliğini ayarlamak için döndürerek tercihinize göre ayarlayabilirsiniz.

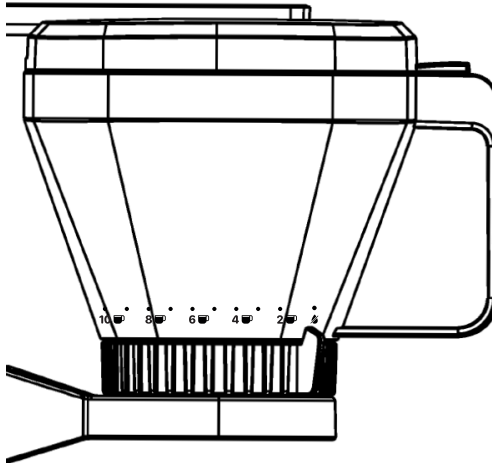























Kullanmadan Önce

- Cihazınızın ilk kez kullanılması sırasında, cihazınızda kullanılan malzemeden kaynaklanan bir koku duyabilirsiniz. Bu koku kısa bir süre sonra kaybolacaktır.
- Tüm aksesuarların eksiksiz olduğunu ve cihazın hasar görmediğini kontrol edin.
- Huni ve diğer çıkartılabilir parçaları çıkartın, ılık su ile temizleyin, gerekiyorsa deterjan da kullanabilirsiniz. Tüm parçaları yerlerine taktıktan sonra su haznesine maksimum seviyeyi geçmeyecek şekilde soğuk su koyun.
- Kahve ve filtre kağıdını yerleştirmeyin.
- Fişi prize takın. Başlat İptal Düğmesine basın ve hiç su kalmayana kadar kaynatın. Kahve makinesinin temizlenmesi için bu işlemi 2 -3 kez tekrarlayın.

Kullanımı





- Cihazın su haznesi kapağını açın, karafla su haznesine yeterince su doldurun. Su seviyesi **"MAX"** işaretli (10 rakamını) seviyeyi aşmamalıdır. Her çizgi 2 adet 125 ml'lik kahve fincanına denk gelmekte olup toplamda maksimum 10 adet 125ml'lik kahve yapılabilir.
- **NOT:** Kahve suyun bir kısmını çekeceği için, elde edeceğiniz kahvenin miktarı, makineye koyduğunuz sudan daha az olacaktır.
- Kahve Demleme Başlığı, Huni, Huni Tutucu ve Karaf, demleme işleminden önce doğru şekilde monte edilmelidir.
- Demleme sırasında Kahve Demleme Başlığı, Huni, Huni Tutucu ve Karafı çıkarmayın.
- Su Haznesi Kapağını açın ve Su Haznesini taze soğuk suyla doldurun ve ardından Su Haznesi Kapağını kapatın. Suyun, Su Haznesinin arka açıklığından dışarı taşmayacağından emin olun. Su Haznesini **"MAX"** dolum seviyesinin üzerinde doldurmayın.
- **1/4 (4 numara)** kağıt filtreyi Huniye yerleştirin.
- **NOT:** Demlemeden önce kahve tozunu doldurmak için Huni Tutucuyu çıkarabilirsiniz. Bunun için, tutamaktan Toz Kahve Hazne Kapağını Kahve Demleme Başlığının altından dışarı çekin. Ardından Huni Tutucuyu hissedilir şekilde ayrılanaya kadar saat yönünün tersine çevirin. Huniyi, Kahve Demleme Başlığının altından dışarı çekin.
- **NOT:** Huni Tutucuyu, Toz Kahve Hazne Tutucuya geri yerleştirmek için, tutucuya kilitlenene kadar saat yönünde çevirin ve monte edin.

- Karafı, Sıcak Tutma Plakasının üzerine yatay olarak yerleştirin. Demlemeden önce su dökülmesini önlemek için Damlama Ayar Düğmesini saat yönünde açmayı unutmayın. Damlama Ayar Düğmesini kullanarak kahve sertliğini damak zevkinize göre ayarlayabilirsiniz.
- Cihazın güç kablosunu güç kaynağına bağlayın. LED Ekran, dahili saatin ayarlanması gerektiğini hatırlatmak için varsayılan saat ayarı "0:00"ı göstererek yanar. Yaklaşık 30 saniye sonra cihaz otomatik olarak bekleme moduna geçer ve dahili saat sürekli olarak gösterilir.
- **NOT:** Demleme döngüsünü manuel olarak başlatmak istiyorsanız, cihazın dahili saatini ayarlamak çok önemli değildir. Ancak, zamanlayıcıyı kullanmak istiyorsanız, dahili saati doğru ayarlamalısınız, çünkü dahili saat talep edilen başlangıç zamanını tahmin etmek ve belirlemek için kullanılır.
- Demlemek istediğiniz fincan sayısını (2/3/4/5/6/7/8/9/10) seçin, makine seçilen fincan boyutuna göre su dağıtacak ve varsayılan olarak su haznesindeki suyu kullanmayacaktır.
- Fincan boyutunu seçmek için /  düğmesine kısa basın, fincan boyutunu artırmak için /  düğmesine bir kez basın, maksimum 10 fincan kapasiteye sahiptir.
- **NOT:** Her fincan 125 ml su kullanır. Örneğin, 8 fincan 1 litre su ve 10 fincan 1,25 litre su kullanacaktır.
- /  düğmesine bir kez basın, beyaz gösterge yanar ve ardından cihaz çalışmaya başlar. Demleme sırasında LED Ekranda  simgesi yanacaktır. Demleme işlemi /  düğmesine tekrar basılarak durdurulabilir.
- Demleme tamamlandığında servis etmek için Karafı çıkarın. LED Ekranda  simgesi kaybolduğunda anlayabilirsiniz. Karafı çıkarmadan önce, Damlama Ayar Düğmesini saat yönünün tersine "Damlama Durdurma" konumuna kapatın.
- Damlama Ayar Düğmesini saat yönünün tersine "Damlama Durdurma" konumuna getirdikten sonra istediğiniz zaman karafı çıkarabilir ve servis edebilirsiniz. Kahve hala demleniyorsa, Huni ve Huni Tutucunun su ile taşmadığından emin olmalısınız.
- Demleme işlemi bittikten sonra taze demlenmiş kahvenin tadını çıkarmanızı öneririz. Kahve makinesi elektriğe bağlıysa otomatik olarak 40 dakika boyunca "Sıcak Tutma" moduna girecektir. "Sıcak Tutma" modundayken, /  düğmesi beyaz yanacaktır. Sıcak tutma özelliğini kapatmak isterseniz, /  düğmesine bir kez basın, beyaz gösterge kapanacaktır.
- **NOT:** İsterseniz sıcak tutma süresini 2 saate kadar uzatabilirsiniz. Demleme sırasında veya 40 dakika sıcak tutma modunda, sıcak tutma süresini 2 saat uzatmak için /  düğmesine basılı tutun. Gösterge üzerinde nokta işareti belirir.

- **NOT: Buzlu kahve içmek isterseniz;** karafı buzla doldurabilirsiniz. /  düğmesini 3 saniye basılı tutun, ekranda  simgesi yanacaktır,  simgesi açık olduğunda, sıcak tutma işlevi çalışmayacaktır. Kahveniz doğrudan buzun üzerine dökülecektir, buzlu kahvenizin tadını çıkarın. Bu işlevi kapatmak için, bekleme modundayken /  düğmesini 3 saniye boyunca basılı tutun,  simgesi kaybolacaktır.

KAHVE MAKİNESİNİN ÖZELLİKLERİ

Fincan Seçimi

Kahve makinesinin her seferinde demlemek istediği fincan sayısını (2/3/4/5/6/7/8/9/10) seçebilirsiniz, makine seçilen fincan boyutuna göre su dağıtacak ve varsayılan olarak su haznesindeki suyu kullanmayacaktır. Fincan boyutunu seçmek için /  düğmesine kısa basın, fincan boyutunu artırmak için /  düğmesine bir kez basın, maksimum 10 fincan kapasiteye sahiptir.

NOT: Her fincan için 125 ml su kullanılır. Örneğin, 8 fincan 1 litre su ve 10 fincan 1,25 litre su kullanacaktır.

Damlama Ayarı

Damlama hızı kontrolü, kahvenizin tadını kontrol etmek için tasarlanmış kahve makinesinin özel bir özelliğidir. Filtre Sepetinin maksimum besleme hacmi 500 ml'dir (su ve kahve tozu dahil 0,5 litre). Çalışma için su haznesine sadece 400 - 450 ml'ye kadar taze su doldururken (yaklaşık 4 bardak), 0,5 işaretinin biraz altında bir dolun seviyesine ulaştığınızda, damlama hızını istediğiniz gibi seçebilir ve hatta Damlama Ayar Düğmesini herhangi bir endişe duymadan tamamen kapatabilirsiniz. Bu şekilde, acılığı artan daha da sert bir kahve elde edebilirsiniz. Damlama hızı kontrolü yüksek damlama hızına ayarlandığında, sıcak su kahve tozundan daha da hızlı geçerek hafif, daha sindirilebilir, düşük asitli bir kahve elde edilmesini sağlar. Damlama hızı kontrolü, manuel olarak çalıştırılan Damlama Ayar Düğmesi ve serbestçe seçilebilen kahve haznesi türünün özel kombinasyonu, yalnızca tek bir demleme döngüsü ile farklı tada sahip birkaç fincan kahve elde etmenizi sağlar.



Sıcak Tutma Fonksiyonu

Demleme döngüsü başladıktan hemen sonra sıcak tutma plakası karafi önceden ısıtmak için ısıtılacaktır. Birlikte verilen karaf kullanıldığında ve demlendikten sonra sıcak tutma plakası üzerinde bırakıldığında, kahve yaklaşık 80 - 85°C'de tutulur



NOT: Verilen karaf dışında başka kaplar kullanırken, kabınızdaki kahve sıcaklığı kullanılan kabın türüne, şekline ve malzemesine bağlıdır.

NOT: Bir demleme döngüsü başlatmadan ve dolayısıyla su haznesine su doldurmadan sıcak tutma plakasını ayrı olarak açamazsınız.

Otomatik Kapanma

Enerji tasarrufu sağlamak ve güvenliğinizi ve rahatlığınızı için, cihazı kapatmayı unutmuş olma ihtimaliniz olması durumunda, cihaz demleme döngüsüne başladıktan 40 dakika sonra otomatik olarak kapanacaktır. Bu durumda, / düğmesi sönecek ve sıcak tutma plakası soğuyacaktır. 2 saat sıcak tutma işlevini etkinleştirdiyseniz, cihaz demleme döngüsünü başlattıktan 2 saat sonra otomatik olarak kapanacaktır.

LED Ekran

LED Ekran, cihazı programlanabilir zamanlama kullanımına hazırlarken size yardımcı olacaktır. Genellikle, dahili saatin geçerli ayarı görüntülenir. Cihaz, güç kaynağına her bağlandığında "0:00"da başlar. "SAAT"  ve "DAKİKA"  zaman ayar düğmelerini kullanarak gerçek zamanı girebilirsiniz. Ancak, bu sadece programlanabilir zamanlama kullanıldığında gerekli olacaktır.

Ayrıca, LED Ekranda yanıp sönen kireç çözme simgesi  size cihazın kireç çözmesi gerektiğini hatırlatabilir. En azından bu noktada, kireç çözme döngüsünü mümkün olan en kısa sürede gerçekleştirmelisiniz, çünkü cihazın su sistemindeki tortular (kireç), cihazın performansını ve ömrünü ve ayrıca kahvenizin tadını olumsuz yönde etkileyecektir.

Programlanabilir Zamanlama Özelliđi

Bu kahve makinesi programlanabilir zamanlama özelliđine sahiptir. Dahili 24 saatlik süreye göre, bir başlangıç zamanı seçildiđinde, cihaz ayarlandıktan 24 saat sonrasına kadar otomatik olarak açılabilir. Zamanlayıcının ayarlanması 3 adımda gerçekleştirilir: **Cihazın dahili saatinin ayarlanması, istenen başlangıç zamanının seçilmesi ve programlanabilir zamanlama özelliđinin etkinleştirilmesi.**

Çeşitli Kahve Kaplarının Kullanımı

Birlikte verilen karafı kullanırken, özel olarak tasarlanmış karaf kapađından yararlanacaksınız. Karaf maksimum seviyede doldurulduğunda bile, damlatmadan ve sıçratmadan dökme işlemi kolayca yapılır. Doğru yerleştirildiđinde, karaf kapađı karafa sağlam bir şekilde oturacak ve dökme işlemi sırasında düşmeyecektir. Ayrıca, lezzet ve aroma mümkün olduğunca karafın içinde tutulacaktır.

Damlama Ayar Düğmesi manuel olarak çalıştırıldıđından, cihaz ısıya dayanıklı, uygun herhangi bir kap ile birlikte kullanılabilir. Su haznesine doldurduğunuz su miktarının tamamını alacak uygun büyüklükte bir kap (örn. porselen sürahi, kahve fincanı) seçin ve cihazı her zamanki gibi kurun. Bununla birlikte, kabın üstündeki açıklık, damlama sırasında kahvenin sıçramasını ve taşmasını önlemek için yeterince büyük olmalıdır. Ayrıca kap, filtre sepetinin altındaki sıcak tutma plakasına kolayca oturmalıdır.



Damlama hızı kontrolü aracılıđıyla Damlama Ayar Düğmesini açıp kapatarak, yalnızca bir demleme döngüsünde, her fincanda farklı bir kahve tadı elde ederek birkaç kahve fincanı bile doldurabilirsiniz. Ancak bu özelliđi kullanırken, filtre haznesinin taşmasını ve kahvenin beklenmedik bir şekilde sıcak tutma plakasına akmasını önlemek için özellikle dikkatli olmalısınız.

PROGRAMLANABİLİR ZAMANLAMA ÖZELLİĞİNİN KULLANIMI

1. Dahili Saatin Ayarlanması

Kahve makinesinin programlanabilir zamanlama özelliği için önce saati ayarlamanız gerekir. Aksi takdirde, çalışma başlangıç noktası doğru şekilde belirlenemez. Doğru saati ayarlamak için "SAAT" ve "DAKİKA" ayar düğmelerine basın. Cihazın dahili saati 24 saat modunu kullanmaktadır. Cihazı çalıştırmaya hazırlayın. Güç kaynağına bağlandığında, cihaz her zaman "0:00" da başlayacaktır ve gösterilen zamanın yanlış olacağını size hatırlatmak için LED Ekranda yaklaşık 30 saniye yanıp sönecektir. Bununla birlikte, dahili saati "SAAT" ve "DAKİKA" ayar düğmeleri aracılığıyla istediğiniz zaman ayarlayabilirsiniz. Zaman ayarı sırasında LED Ekranda "0:00" tekrar yanıp sönecektir. "SAAT" veya "DAKİKA" ayar düğmelerine basarak ekranda gösterilen zamanı ayarlayın. Doğru saat ekrandayken, ayarınızı onaylamak için düğmesine kısa bir süre basın. Her halükarda, herhangi bir düğmeye basılmadan yaklaşık 6 saniye sonra, cihaz /❄ ayarlanan süre ile otomatik olarak bekleme moduna dönecektir.



2. Başlangıç Saatinin Ayarlanması





Programlanabilir zamanlama özelliğinin sorunsuz gerçekleşmesi için dahili saati ayarlamanız ve ardından başlangıç saatini ayarlamanız gerekir. Cihazı çalıştırmaya hazırlayın ve dahili saati yukarıda açıklandığı gibi ayarlayın. /⌚ düğmesini 3 saniye basılı tutun. LED Ekranda  yanıp sönecektir. "SAAT" ve "DAKİKA" ayar düğmelerine basarak, çalışmaya başlamak istediğiniz zamanı ayarlayın. Hala zamanlayıcı ayar modundayken, mevcut ayarı onaylamak için düğmesine /⌚ kısaca basın. Herhangi bir düğmeye 5 saniyeden uzun süre basılmadığında, cihaz dahili saati göstermeye geri dönecektir.

NOT: Zamanlayıcı ayar moduna tekrar girebilir ve ayarlanan süreyi tekrar değiştirebilirsiniz.







3. Programlanabilir Zamanlama Özelliğinin Etkinleştirilmesi





UYARI: Her durumda, programlanabilir zamanlama özelliğini etkinleştirirken cihazı tamamen ve doğru şekilde kullanıma hazırlamayı unutmayın! Aksi takdirde, büyük miktarda sıcak su akabilir veya sıçrayarak ciddi yaralanmalara ve hasara neden olabilir. Cihazı çalıştırmaya hazırlayın. Dahili saati ve zamanlayıcı için başlangıç zamanını yukarıda açıklandığı şekilde ayarlayın. Zamanlayıcıyı

etkinleştirmek için /⌚ düğmesini 3 saniye basılı tutun. Zamanlayıcı etkinleştirildiğinde /⌚ düğmesi beyaz renkte yanacak ve LED Ekranda ayarlanan başlangıç zamanıyla birlikte  gösterilecektir. Cihaz, demleme öngüsünü ayarlanan başlangıç saatinde otomatik olarak başlatacaktır.







Demleme döngüsü başlatıldığında, Programlanabilir zamanlama otomatik olarak devre dışı bırakılacaktır. /  düğmesi söner ve /  düğmesi yanar.

Zamanlayıcı kontrolünün zamanından önce devre dışı bırakılması;

(/  düğmesi yanar): /  düğmesine bir kez basın. /  düğmesi söner ve zamanlayıcı kontrollü çalışma devre dışı bırakılır.

Başlangıç saatinin kontrol edilmesi: /  düğmesini en az 3 saniye basılı tutun. LED ekranda o anda ayarlanmış olan başlangıç zamanıyla birlikte "  " gösterilecektir. Yaklaşık 5 saniye sonra, cihaz dahili saate geri dönecek ve LED ekranda tekrar gösterilecektir. Zamanlayıcı kontrollü çalışma, /  düğmesi yanmaya devam ederken etkinleştirilecektir.

NOT: Başlangıç saatini değiştirmek için önce zamanlayıcı kontrollü çalışmayı devre dışı bırakmanız gerekir.

NOT: Zamanlayıcı kontrollü çalışma etkinleştirilmiş olsa bile, çalışmayı istediğiniz zaman manuel olarak başlatabilirsiniz. Bunun için /  düğmesine basmanız yeterlidir. Cihazın çalıştığını göstermek için /  düğmesi yanarken, /  düğmesi söner ve zamanlayıcı kontrollü çalışma devre dışı bırakılır.

MÜKEMMEL BİR FİNCAN KAHVE İÇİN İPUÇLARI





- Kahve makinenizin temiz olması, kahvenizden optimum tadı alabilmeniz için çok önemlidir. Bu nedenle, kahvenin yağlarını gidermek için her demleme döngüsünden sonra filtre sepetini ve karafı sıcak suyla durulayın. Ayrıca cihazın düzenli olarak kapsamlı bir şekilde temizlenmesi de gereklidir. Son olarak, kahvenizin yüzeyinde küçük yağ damlacıkları biriktiğinde, cihazın kapsamlı bir temizliğe ihtiyacı vardır. Ancak, çok kavrulmuş bir kahve türü kullanıldığında yağlanma daha sık görülebilir.
- Su haznesinde ve/veya kahve demleme başlığında beyaz veya kum renginde parçacıklar veya kireç lekeleri varsa, cihazın kireçten arındırılması gerekir. Ayrıca, çalışma sırasında LED Ekranda kireç çözme simgesi yanıp söndüğünde cihazı mümkün olan en kısa sürede kireçten arındırın.
- Kahve demlemek için her zaman taze soğuk içme suyu kullanın. Hazır kahvenin 98,5'i sudan oluştuğundan, su kalitesi kahve tadı açısından çok şey ifade eder. Tatlı su, öğütülmüş kahvenin tadını ve aromasını açığa çıkarmak için gereken oksijen açısından zengindir. Uzun süre beklemiş veya daha önce ısıtılmış su, oksijen bakımından yetersizdir ve düz bir tada sahiptir. Bu durumda kahve aynı tada sahip olacaktır.
- Bu kahve makinesinin kahve ile temas eden suyun sıcaklığının 92° - 96 °C arasında olduğunu garanti edersiniz. Su, öğütülmüş kahveden tam olarak doğru miktarda lezzeti ve aromayı ortaya çıkarır. Sıcaklık daha düşükse, kahvenin sunması gereken dolgunluk ve aroma elde edilemez. Daha yüksek olursa, su daha fazla kafein ve klorojenik asit çıkaracaktır, bu da kahveye acı bir tat verir.
- Damlama hızı kontrolü ile damlama hızını ve dolayısıyla ekstraksiyon süresini ayarlayabilirsiniz. Damlama hızı kontrolünü demleme için seçilen su miktarına göre ayarlamamızı tavsiye ederiz.
- Öğütme boyutu (kaba veya ince), suyun filtre sepetindeki öğütülmüş kahveden akma hızını etkileyecektir. Öğütme boyutunu değiştirdiğinizde kahvenizin tadı belirgin şekilde değişebilir. Öğütme çok inceyse, yüksek bir damlama hızı ayarlansa bile su çok yavaş akabilir. Sonuç olarak koyu ve acı bir kahve elde edebilirsiniz. Öğütme boyutu çok büyükse kahve tat, aroma ve renk bakımından eksik olabilir.

- Lezzeti en üst düzeye çıkarmak için kahve çekirdeklerini demlemeden hemen önce öğütmek en iyi yöntemdir. Depolama süresini azaltmak için kahve çekirdeklerini (bütün çekirdekler veya önceden öğütülmüş) az miktarda taze bir şekilde satın alın. Kahve çekirdekleri en iyi “Kavrulma” tarihinden sonraki 5 - 20 gün arasında tüketilir.
- Dozu doğru ayarlayın. Kahvenin ne kadar sert olmasını istediğiniz bir zevk meselesidir. 8/9/10 fincan demleme için litre su başına 60 g kahve (125 ml başına 7,5 gram) öneriyoruz. 2/3/4/5/6/7 fincan için daha yüksek kahve/su oranı öneririz. Her zaman kahve ölçüsü veya ağırlık kullanın.
- Taze demlenmiş kahvenin tadı her zaman en iyi lezzette olduğundan olabildiğince hızlı servis edin. Bu mümkün değilse, kahveyi uygun şekilde muhafaza ettiğinizden ve tercihen yarım saat içinde servis ettiğinizden emin olun. Bundan sonra tat belirgin bir şekilde kaybolur. Bu kahve makinesinin sıcak tutma sıcaklığı 80° - 85 °C arasındadır ve bu sıcaklık idealdir. Sıcaklık çok düşük olursa, kahvenin rengi donuklaşır ve tadı ekşi olur. Çok yükselirse kahvenin tadı acı olur.

Temizlik ve Bakım

- Temizlik ve bakıma başlamadan önce mutlaka cihazın fişini prizden çekin ve soğumasını bekleyin.
- Aşındırıcı temizlik maddeleri kullanmaktan kaçının. Zorlu lekeleri çıkarmak için sabun kullanılabilir.
- Cihazı , elektrik kablosunu veya fişi suya daldırmayın. Bulaşık makinesinde yıkamayın. Elektrik çarpmasını önlemek için cihazınızı suyla temizlemeyin, cihazınızı temizlemek için yumuşak ve nemli bir bez kullanın.
- Her kullanımdan sonra, ayrılabilen tüm parçaları sıcak ve sabunlu suyla temizleyin. Lekeleri çıkarmak için, ürünün dış yüzeyini nemli, yumuşak bir bezle silin.
- Her kullanımdan sonra filtre sepetini temizleyin. Aksi halde cihazın normal kullanımı bozulabilir.
- Huninin üzerindeki alanda su damlaları birikebilir ve demleme sırasında ürünün tabanına damlayabilir. Damlamayı kontrol etmek için, ürünün her kullanımından sonra, bu alanı temiz, kuru bir bezle silin.
- Sıcak tutma plakasını hafifçe silmek için nemli bir bez kullanın.

Kireç Çözme

- Su haznesinde veya su haznesinin yükseltici borusunda ya da kahve demleme başlığında beyaz veya kum rengi tortular fark ettiğinizde cihazı düzenli olarak kireçten arındırmalısınız. Çalışma sırasında LED ekranda kireç çözme simgesi  yanıp söndüğünde, cihazın kireç çözmesi gerekir. Lütfen kireç çözme işlemini talimatlara göre gerçekleştirin.
- simgesi her 40 demleme döngüsünde bir yanacaktır.
- Kahve makineleri için üretilmiş kireç çözücü ürünler kullanmanızı öneririz.
- Mükemmel kahve deneyimini sürdürmek için kireç çözme işlemi düzenli olarak yapılmalıdır.
- Kireç çözme döngüsünün tamamı yaklaşık 2,5 saat sürecektir.
- Kahve makinesini yukarıdaki talimatlara göre boşaltın ve temizleyin.
- Paket üzerinde verilen talimatlara göre yaklaşık 1,25 litre kireç çözücü çözelti hazırlayın. Kireç çözücü çözeltiyi maksimum dolum seviyesine (1,25) kadar su haznesine doldurun. Kireç çözücü çözeltiyi yaklaşık 1 saat boyunca cihazın içinde bırakın.
- Filtre kağıdı ve kahve tozu olmadan cihazı çalışmaya hazırlayın. Cihazı ana güç kaynağına bağlayın. Damlama hızı kontrolünün tamamen açık olduğundan emin olun.
- LED Ekranda kireç çözme simgesi  yanıp sönene kadar ve düğmelerini 3 saniye basılı tutun. Ardından 5 saniye bekleyin. Kahve makinesi otomatik olarak kireç çözme işlemine başlayacaktır. İşlem sırasında, kireç çözme simgesi  sürekli olarak görüntülenecektir. Havalandırmanın iyi olduğundan emin olun. Kireç çözme döngüsünü iptal etmek için  düğmesine basın.
- Su haznesi tamamen boşalana kadar bekleyin. Ardından cihazı KAPATIN.
- Kireç çözücü çözeltiyi karafın içinde yaklaşık 15 dakika soğumaya bırakın. Ardından sürahinin içindekileri tekrar su haznesine boşaltın ve 15 dakika daha bekleyin.
- Daha sonra, filtre kağıdı ve kahve tozu olmadan normal bir demleme döngüsü başlatın ( düğmesine kısa süre basın). Su haznesi tekrar tamamen boşalana kadar bekleyin.
- Cihazı kapatın ve yaklaşık 15 dakika soğumaya bırakın.
- Tüm sökülebilir parçaları çıkarın. Kireç çözücü çözeltiyi atın ve tüm çıkarılabilir parçaları akan musluk suyu altında durulayın. Bir lavabonun üzerinde, su sistemindeki kireç çözücü çözelti kalıntılarını temizlemek için cihazı ters çevirin.
- Su haznesine yaklaşık 0,5 litre temiz, soğuk musluk suyu doldurun ve ardından su sisteminin durulamak için cihazı tekrar lavabonun üzerine ters çevirin.

Sorun Giderme

Cihazınızda normal olmayan bir durum tespit ettiğinizde, aşağıdaki açıklamalar doğrultusunda sorunu çözmeye çalışabilirsiniz.

Cihazınız hala normal çalışmasına devam etmiyorsa Vestel İletişim Merkezi veya size en yakın Vestel Yetkili Servisi ile irtibata geçiniz. Yetkili servis listesine ve iletişim bilgilerine web sitesinden ulaşabilirsiniz.

Tüm yetkili servis bilgileri Bakanlık tarafından oluşturulan Servis Bilgi Sisteminde yer almaktadır.

SORUN	SEBEBİ	ÇÖZÜM
Cihaz çalışmıyor.	Prize uygun şekilde takılmamış.	Sıkıca prize takın.
	Prizde elektrik yok.	Sigorta veya şalteri kontrol edin.
	Başlat İptal Düğmesine basılmamış.	Başlat İptal Düğmesine basın.
Cihaz sıcak tutmuyor.	Ortam sıcaklığı çok düşük.	Cihazı kullanımına uygun olan bir ortam sıcaklığında kullanın.

Cihazınızın Çevreye Uygun Bir Şekilde Atılması



Ürünün üzerinde veya bilgi etiketinde yer alan bu işaret, bu cihazın kullanım ömrünün sonunda diğer evsel atıklarla birlikte atılmaması gerektiğini belirtmektedir. Kontrol edilmeyen atık imhasının

çevreye ve insan sağlığına olası zararlarını önlemek için, lütfen bu cihazı diğer atık türlerinden ayırın ve malzeme kaynaklarının sürdürülebilir tekrar kullanımını desteklemek için sorumlu bir şekilde yeniden dönüşüme kazandırılmasını sağlayın. Bu cihazın çevresel olarak güvenli geri dönüştürme için nereye ve nasıl götüreceğiniz konusunda bilgi almak üzere, ürünü satın aldığınız bayi ve yerel kuruluşlarla iletişim kurun. Bu ürün, geri dönüşüm için diğer ticari atıklarla karıştırılmamalıdır.

Enerji Tasarrufu İçin Öneriler

Kahve yaparken kapağının tamamen kapalı olduğundan emin olun.

İhtiyacınız kadar su koyun.

Müşteri'nin Seçimlik Hakları

Müşteri; malın 650 2 sayılı Tüketicinin Korunması Hakkında Kanun hükümleri uyarınca ayıplı olduğunun anlaşılması durumunda, ayıp daha sonra ortaya çıkmış olsa bile, malın müşteriye teslim tarihinden itibaren iki yıllık zaman aşımı süresi içinde;

1) Satılanı geri vermeye hazır olduğunu bildirerek sözleşmeden dönme,

2) Satılanı alıkoyup ayıp oranında satış bedelinden indirim isteme,seçimlik haklarından birini Satıcıya karşı;

3) Aşırı bir masraf gerektirmediği takdirde, bütün masrafları satıcıya ait olmak üzere satılanın ücretsiz onarılmasını isteme,

4) İmkan varsa, satılanın ayıpsız bir misli ile değiştirilmesini isteme,seçimlik haklarından birini ise Satıcıya, üretici veya ithalatçıya karşı kullanılabilir.

Ücretsiz onarım veya malın ayıpsız misli ile değiştirilmesinin satıcı için orantısız güçlükleri beraberinde getirecek olması halinde tüketici, sözleşmeden dönme veya ayıp oranında bedelden indirim haklarından birini kullanabilir.

Müşteri; şikayet ve itirazları konusundaki başvurularını Tüketici Mahkemelerine ve Tüketici Hakem Heyetlerine yapabilir.

Üretim Yeri:

Foshan City Shunde District Donlim Intelligent Electrical Appliances Technology Co., Ltd
Adres: No,26 Shunye East Road, Xingtan Town, Shunde District, Foshan City, Guangdong, Çin

Üretici/İthalatçı Firma:

Vestel Ticaret A.Ş.

Adres : Levent 199 Büyükdere Cad.
No:199 343 94 Şişli/ İSTANBUL-
TÜRKİYE

Tel : 0850 222 4 123

E-posta : vmh@vestel.com.tr

<http://www.vestel.com.tr/destek>

WhatsApp: 0850 222 4 123

Cihazınızın T.C. Gümrük ve Ticaret Bakanlığı Tüketicinin Korunması ve Piyasa Gözetimi Genel Müdürlüğüne tespit ve ilan edilen kullanım ömrü (cihazın fonksiyonlarını yerine getirebilmesi için gerekli yedek parça bulundurma süresi) 7 yıldır.

SİZİN İÇİN BURADAYIZ!

Ürününüzü iyi günlerde kullanmanızı diliyoruz.

Bize dilediğiniz zaman aşağıdaki iletişim kanallarımızdan ulaşabilirsiniz.

Aradığınız pek çok cevabı
destekmerkezi.vestel.com.tr
internet sitemizde bulabilirsiniz.

Sorunlarla ilgili çözüm ve bilgilendirici içeriklere ulaşabilir, yetkili servis kaydı açabilir, kaydınızı takip edebilir ve ürününüze ait güncel bilgilere, teknik belgelere ve yazılımlara erişebilirsiniz.

SORULARINIZ VE ÖNERİLERİNİZ İÇİN BİZE ULAŞABİLİRSİNİZ.



Vestel Destek Merkezi

GARANTİ BELGESİ

MALIN

Cinsi _____
Cinsi KAHVE MAKİNESİ

Markası _____
Markası VESTEL

Modeli _____

Seri No _____

SATICI FİRMANININ

Unvanı _____

Adresi _____

Tel-Faks _____

E-posta _____

Fatura Tarihi _____

Fatura No _____

Kaşe ve İmza _____

ALICININ

Adı, Soyadı _____

Adresi _____

Tel _____

Teslim Tarihi ve Yeri _____

Azami Tamir Süresi 20 İşgünü

Garanti Süresi 2 Yıl

Vestel Şirketler Grubu
İcra Kurulu Başkanı
ERGÜN GÜLER



ÜRETİCİ/İTHALATÇI FİRMA:

Vestel Ticaret A.Ş.
Levent 199 Büyükdere Cad. No: 199 34394
Şişli/İstanbul - Türkiye
Tel:0850 222 4 123
Web: www.vestel.com.tr/destek
E-posta: vnh@vestel.com.tr
WhatsApp: 0850 222 4 123

TÜRKİYE GENEL DAĞITICISI:

Vestel Ticaret A.Ş.
Levent 199 Büyükdere Cad. No: 199 34394
Şişli/İstanbul - Türkiye
Tel:0850 222 4 123
Web: www.vestel.com.tr/destek
E-posta: vnh@vestel.com.tr
WhatsApp: 0850 222 4 123

GARANTİ ŞARTLARI

- Garanti süresi malin teslim tarihinden itibaren başlar ve 2 yıldır.
- Malin bütün parçaları dahil olmak üzere tamamı firmamız garantisine kapsamdadır.
- Malin garanti süresi içerisinde arızalanması durumunda, tamirde geçen süre garanti süresine eklenir. Malin tamir süresi en fazla 20 iş günüdür. Bu süre mala ilişkin arızanın servise istasyonuna, servise istasyonunun olmaması durumunda, malin satıcısı, bayii, acentası, temsilciliği, ithalatçısı veya üreticisinin birisine bildirim tarihinden itibaren başlar. Malin arızasının, 10 iş günü içinde giderilmesini halinde; üretici veya ithalatçı, malin tamiri tamamlanmaya kadar, benzer özelliklere sahip başka bir mal tüketicinin kullanımına tahsis etmek zorundadır.
- Malin garanti süresi içinde, gerek malzeme ve işçilik, gerekse montaj hatalarından dolayı arızalanması halinde, işçilik masraflı, değiştirilen parça bedeli ya da başka herhangi bir ad altında hiçbir ücret talep edilmeksizin tamir yapılacaktır.
- Tüketicinin tamir hakkını kullanmasına rağmen malin;
 - Garanti süresi içinde tekrar arızalanması,
 - Tamiri için gereken azami sürenin aşılması,
 - Tamirinin mümkün olmadığı, yetkili servis istasyonu, satıcı, üretici veya ithalatçı tarafından bir raporla belirlenmesi, durumlarında; tüketici malin bedel (adesini, ayp oranında bedel indirimi) veya malin aypsız misli ile değiştirilmesini satıcıdan talep edebilir. Satıcı, tüketicinin talebini reddedemez. Bu talebin yerine getirilmemesi durumunda satıcı, üretici ve ithalatçı müteselsilen sorumludur.
- Malin kullanma kılavuzunda yer alan hususlara aykırı kullanılmamasından kaynaklanan arızalar garanti kapsamı dışındadır.
- Garanti bedesi ile ilgili olarak çıkabilecek sorunlar için T.C. Gümrük ve Ticaret Bakanlığı Tüketici Korunması ve Piyasa Gözetimi Genel Müdürlüğü'ne başvurulabilir.

GARANTİ YÜKÜMLÜLÜĞÜ - MÜŞTERİNİN DİKKAT ETMESİ GEREKEN HUSUSLAR

- Garanti Belgesi üzerinde mamulün orijinal seri numarasında tahrifat yapıldığı hallerde garanti geçersizdir.
- Garanti yükümlülüğünün geçerli olabilmesi için, VESTEL yetkili personelinin ya da yetkili servislerinden başka hiçbir kimsenin, hiçbir şekilde cihazın tamir ve tadiline müdahale etmemesi gerekmektedir.
- Arızalı cihazın tamir yerini (chaza) kullanıldığı yer veya servis atölyesi) ve şekli yetkili servis belirler.
- Aşağıda açıklanan koşullarda arızalı cihaz garanti kapsamına girmez:

- Chaza bağlanan dış donanımdan (regülatör, kesintisiz güç kaynağı vb.) kaynaklanan arızalar,
 - Anormal voltaj; değişikliği veya fazlalığından, hatalı elektrik tesisatından, cihazın etkisine belirlenenden farklı bir sebebe girilimine bağlanmasyla oluşan arızalar,
 - Malin tesliminden sonraki nakiller ve yerleştirme sonucu (düşme, aşırı sarsılma, darbe vs.) oluşabilecek arızalar,
 - Chazan kullanım hatalarından meydana gelen dış ve iç yüzeylerdeki bozulma, çizilme, kırılmalar ve arızalar,
 - Doğru olayların (yıldırım, sel, su baskını, deprem, yangın vs.) yol açacağı arızalar.
- Bu gibi durumlarda arızalı cihaz, VESTEL yetkili uzmanları tarafından tamir edilecek, standart tamir ücreti alınacaktır.
- Garanti Belgesi'nin tekemmül ettirilerek tüketiciye verilmesi sorumluluğu tüketicinin mal satın aldığı yetkili satıcı, acente ya da temsilcilerle aittir. Garanti Belgesi, satın alınan mala ilişkin faturanın tarihi ve sayısını ile seri numarasını içermek zorundadır.

MÜŞTERİNİN SEÇİMLİK HAKLARI

Müşteri; malin 6502 sayılı Tüketicinin Korunması Hakkında Kanun hükümleri uyarınca ayıplı olduğunun anlaşılması durumunda, ayp daha sonra ortaya çıkmış olsa bile, malın müşteriye teslim tarihinden itibaren iki yıllık zamanasımı süresi içinde;

- Satılan geri vermeğe hazır olduğunu bildirerek sözleşmeden dönme,
- Satılanı alıkoyp ayp oranında satış bedelinden indirim isteme, seçilmiş haklamadan birimi Satıcıya karşı;
- Aşırı bir masraf gerektirmediği takdirde, bütün masrafları satıcıya ait olmak üzere satılanın ücretsiz onarılmasını isteme,
- İnkan varsa, satılanın aypsız bir misli ile değiştirilmesini isteme, seçilmiş haklamadan birimi ise Satıcıya, üretici veya ithalatçıya karşı kullanabilir.

Ücretsiz onarım veya malin aypsız misli ile değiştirilmesinin satıcı için oranatsız güçlüğü; beraberinde getirecek olması halinde tüketici, sözleşmeden dönme veya ayp oranında bedelden indirim haklarından birini kullanabilir.

Müşteri; şikâyet ve itirazları konusundaki başvurularını Tüketici Mahkemelerine ve Tüketici Hakem Heyetlerine yapabilir.

Vestel için kişisel verilerinizi korumak önemlidir. Resmi internet sitemizde yayınladığımız Aydınlatma Metni (<https://www.vestel.com.tr/content/kisselverilerilasilenmesi>) ile bu süreçte sizlerden topladığımız kişisel verilerle ilişkin detaylı bilgilere ulaşabilirsiniz.

VESTEL



Zorlu Holding kuruluşudur.

0850 222 4 123
www.vestel.com.tr



Cihazınızın T.C. G mr k ve Ticaret Bakanlıđı T keticinin Korunması ve Piyasa G zetimi Genel M d rl đ 'nce tespit ve ilan edilen kullanım  mr  (cihazın fonksiyonlarını yerine getirebilmesi i in gerekli yedek par a bulundurma s resi) 7 yıldır.



Geri d n şt r lebilir kađıt kullanarak dođaya katkımızı s rd r yoruz.

 RETİCİ/İTHALATÇI FİRMA:

Vestel Ticaret A.Ő.
Levent 199 B y kdere Cad. No: 199 34394
ŐiŐli/İstanbul - T rkiye
Tel: 0850 222 4 123
Web: www.vestel.com.tr/destek
E-posta: vmh@vestel.com.tr
WhatsApp: 0850 222 4 123



Zorlu Holding kuruluŐudur.