

VESTEL

STAND MİKSER

KULLANIM KILAVUZU

Vestel Ziyafet Pro Stand Mikser

Değerli Müşterimiz,

Stand Mikser cihazımızı tercih etmekle kaliteli bir **VESTEL** ürünü satın almış bulunmaktasınız.

Cihazınız, gerekli olan özeni ve bakımı sağladığınız takdirde size uzun yıllar hizmet edecektir.

Cihazınızı kullanırken keyif almanızı diliyoruz.

Güvenlikle İlgili Önemli Bilgiler

Cihazınızı hızlı bir biçimde tanımak ve cihazınızın tüm fonksiyonlarından eksiksiz faydalanmak için lütfen bu kılavuzdaki talimatları dikkatli bir şekilde okuyun ve ileride tekrar incelemek için saklayın.



UYARI: Ciddi yaralanma risklerini belirtir.

UYARI: Cihazınızı kullanmaya başlamadan önce tehlikeli bir durum, yangın, elektrik çarpması ve kişisel yaralanma risklerini önleyebilmek için bu kullanım kılavuzunu dikkatlice okuyun. Talimatlara her zaman uyun.

İçindekiler

Güvenlik bilgileri.....	1
Cihazı Kullanırken Dikkat Edilmesi Gereken Güvenlik Bilgileri ..	1
Taşıma ve Nakliye Sırasında Dikkat Edilmesi Gereken Güvenlik Bilgileri.....	5
Sorumluluk Sınırlaması	5
Teknik Özellikler	6
Genel Görünüm.....	6
Kullanmadan Önce	6
Kullanımı	7
1.Kasenin Takılması	7
2.Aksesuarların Takılması.....	7
3.Cihazın Çalıştırılması.....	8
Makarna Açma Aksesuarı	9
Makarna Açma Aksesuarı Montajı ve Kullanımı.....	10
Mutfak İpuçları	11
Temizlik ve Bakım	11
Saklanması.....	11
Sorun Giderme.....	12

Güvenlik bilgileri

Cihazı Kullanırken Dikkat Edilmesi Gereken Güvenlik Bilgileri

- Bu kullanım kılavuzu, cihazınızın ilk kullanımı, güvenliği, kullanım amaçları ve cihazınızın temizliği ve bakımı ile ilgili önemli bilgiler içermektedir.
- Kullanım kılavuzunu dikkatlice okuyun ve ilgili talimatlara uyun.
- Kullanım kılavuzunu güvenli bir yerde saklayın ve cihazınızı ödünç verdiğinizde bu kullanım kılavuzunu da cihazınızla birlikte verin.
- Bu cihaz, kapalı mekanlarda kullanılmak üzere ticari olmayan kullanımlar için küçük miktarlardaki gıdaları karıştırmak, harmanlamak amacıyla tasarlanmıştır.
- Bu cihaz, ev tipi kullanım için olup aşağıda verilen benzer ortamlarda kullanılmak üzere tasarlanmıştır:
 - Dükkanlar, ofisler ve benzer çalışma ortamlarındaki mutfaqlarda;
 - Çiftlik evlerinde;
 - Müşteriler tarafından otel, motel ve benzeri ev tipi ortamlarda;
 - Yatak ve kahvaltı tipindeki ortamlarda
- **UYARI:** Cihazınız kullanım amacının dışında kullanılması hasar veya tehlikeli duruma yaratabilir ve cihazın garantisinin iptaline sebep olur. Bu şartlarda oluşabilecek hasarlar kullanıcı tarafından karşılanır.
- Cihazı yalnızca tip etiketi üzerindeki bilgilere göre bağlayın ve çalıştırın. Herhangi bir uyumsuzluk durumunda meydana gelebilecek arızalardan üretici firma sorumlu değildir. Cihaz garanti kapsamı dışında işlem görür.
- Cihazı sadece AC akımına ve topraklı prize bağlayın.
- Fişi duvar prizine takmadan önce, prizinin kapalı olduğundan emin olun.
- Cihazın bağlantısını kesmek için kapalı konumuna getirin ve sonrasında fişi prizden çekin.
- Cihaz tamamen monte edilmişse, fişi prize takmayın. Cihazı parçalarına ayırmadan veya karıştırıcıyı tutmadan önce fişi mutlaka prizden çekin.

- Bu cihazı, 8 yaş ve üzeri çocuklar ile fiziksel, duyuşsal veya akli yetenekleri yetersiz olan veya tecrübe ve bilgi eksiklięi olan kişiler, gözetim altında tutuldukları veya cihazın güvenli kullanımı hakkında bilgilendirildikleri ve olası tehlikeleri anladıkları takdirde kullanabilirler. Çocuklar cihazla oynamamalıdır. 8 yaşından büyük ve gözetim altında olmadıkları sürece, temizlik ve bakım işlemleri çocuklar tarafından yapılmamalıdır.
- Cihaz çocukların yanında veya yakınında kullanılırken yakından gözetim gereklidir.
- Çocuklar, cihazla oynamamalarının sağlanması için gözetim altında tutulmalıdır.
- Cihazı ve kablosunu 8 yaşından küçük çocukların erişemeyeceęi bir yerde tutun.
- Temizleme ve kullanıcı bakımı gözetimsiz çocuklar tarafından yapılmamalıdır.
- Cihaz denetimsiz olarak çocuklar tarafından kullanılmamalıdır.
- Cihazınızın kablosunun masa veya tezgahdan aşağı sarkmasına izin vermeyin.
- Çocuklar tarafından kablo aşağıya çekilebilir ve cihaz devrilerek yaralanmalara neden olabilir.
- **UYARI:** Ambalaj malzemeleri boęulmaya neden olabilir. Çocukların erişebileceęi yerlerden uzak tutun.
- Bu cihazı daima sağlam, kuru ve düz bir yüzeyde kullanın.
- Cihaz kullanılmadığında, gözetimsiz bırakıldığında, parçaları çıkartırken veya takarken ve cihazınızın temizlięi öncesinde, cihazın elektrik fişini daima prizden çekin.
- Elektrik tehlikesinden korunmak için cihazınızın elektrik kablosunu, fişini veya cihazın motor bölümünü suya veya dięer sıvılara sokmayın.
- Kullanmadan önce, cihazınızın fonksiyonlarını doęru bir şekilde kontrol edin.
- Çalışır haldeyken, cihazı başıboş bırakmayın.
- Hatalı kullanım nedeniyle yaralanma ihtimali vardır. Keskin bıçakları tutarken, kaseyi boşaltırken ve temizlik sırasında dikkat

edilmelidir. Sıcak sıvı cihaza boşaltılırsa, cihazdan ani buhar çıkışı olabilir, dikkat edin.

- Elektrik kablosu hasar görürse, tehlikeleri önlemek için kabloyu kullanmaya devam etmeyin. Elektrik kablosu zarar görmüşse, herhangi bir tehlikenin önlenmesi için, sadece üreticinin önerdiği yetkili servis tarafından değiştirilmelidir.
- Lütfen yetkili servis veya müşteri iletişim merkezi ile iletişime geçin.
- Cihaz yalnızca elektrik kablosunda ve cihazın gövdesinde hiçbir hasar görünmediği takdirde kullanılmalıdır.
- Cihazınızı asla aşağıdaki durumlarda kullanmayın:
 - Cihaz, elektrik kablosu veya fişi hasarlı ise,
 - Cihaz düşürülürse, gözle görülür hasar belirtisi varsa veya düzgün çalışmazsa,
 - Cihaz, elektrikli parçalar görülecek şekilde hasar görmüşse, eksik parçası var ise,
 - Cihaz açık hava koşullarında kalmışsa veya suyun içine düşmüşse.
- Eğer belirtilen durumlardan birisi

tespit edilirse, hemen cihazınızın elektrik fişini prizden çekin ve yetkili servisle irtibata geçin. Hasarlı bir cihaz ya da cihazın hasarlı parçaları ciddi yaralanmalara ve yangına neden olabilir.

- Cihazınızda herhangi bir arıza meydana gelirse, cihazı kendiniz tamir etmeye kalkışmayın. Cihazı sökmeyin, yanlış bir şekilde tekrar monte edilirse, kullanılırken elektrik çarpması riskine neden olabilir. Cihazın içinde kullanıcı tarafından tamir yapılabilecek parça yoktur.
- Üretici tarafından tavsiye edilmeyen aksesuarların kullanılması cihaz hasarına ve yaralanmalara neden olabilir.
- Cihazınızı açık hava koşullarında kullanmayın.
- Elektrik kablosunu tehlikeye sebep olmayacak şekilde uzatın. Kabloyu, keskin kenarlar üzerinden çekmeyin, sıkıştırmayın.
- Kabloyu direk güneş ışığından, sıcak, nemli ve ıslak alanlardan uzak tutun.
- Yaralanma riskini azaltmak için, kabı yerine düzgünce yerleştir-

- meden önce asla kesici bıçağı tabana yerleştirmeyin.
- Kullanımınız sırasında cihazı gözetimsiz olarak bırakmayın.
 - Cihazın yanından ayrılmadan önce veya cihazı kullandıktan sonra kapatın ve elektrik fişini prizden çekin.
 - Cihazı kullandıktan sonra düğmesini kapalı konuma getirdiğinizden emin olun.
 - Parçalarını sökmeden önce cihazın motorunun tamamen durduğundan emin olun.
 - Cihazınız üzerindeki kilitleme sistemini asla devre dışı bırakmayın.
 - **UYARI:** Hareket eden parçalara temas etmekten kaçının. Ellerinizi, saçlarınızı, giysinizi ve herhangi bir aleti yaklaştırmayın.
 - Cihaz çalışırken yaralanmaları önlemek ve cihaza zarar vermekten kaçınmak için spatulların ve diğer mutfak aletlerinin yanı sıra ellerinizi ve kıyafetlerinizi çırpıcıdan uzak tutun.
 - Aksesuarları değiştirmeden önce veya kullanım esnasında hareket eden bölümlere yaklaşımadan önce cihaz, durdurulmalı ve fişin prizden bağlantısı kesilmelidir.
 - Cihazın hiç bir aksesuarını boş kaptan veya dışarıda çalıştırmayın. Cihaz zarar görebilir.
 - **UYARI:** Cihazınızı veya bağlantı kablosunu, ocak veya benzeri sıcak yüzeylere veya açık alevlerin yakınına koymayın.
 - Cihazın bağlantısını kesmek için kontrol düğmesini kapalı konuma getirin, ardından elektrik fişini prizden çekin.
 - **UYARI:** Kısa süreli çalışmaya uygundur.
 - Cihazınızı prizden çıkarırken fişten tutun ve kablodan tutarak taşımayın.
 - Islak ellerinizle cihazı kullanmayın, dokunmayın.
 - Bu cihaz için uzatma kablosu kullanmayın.
 - Asla deliklerin içine herhangi bir cisim düşürmeyin ya da sokmayın.
 - Elektrik fişini, sadece cihazınız kapalıyken prize takın.
 - Keskin bıçaklar kullanılırken, kase boşaltılırken ve temizlik yapılırken dikkat edilmelidir.

Temizlik ve Bakım Yapan- ken Dikkat Edilmesi Gereken Güvenlik Bilgileri

- Cihazı “Temizlik ve Bakım” bölümünde anlatıldığı gibi düzenli bir şekilde temizleyin. Cihazın temizlik ve bakımına başlamadan önce mutlaka cihazın fişini prizden çekin.
- Yıkama öncesinde, çırpıcıyı/ hamur kancasını/çırpma telini cihazdan sökün.
- Motor ünitesini suya veya başka sıvıya daldırmayın; yalnızca nemli bir bezle silin ardından iyice kuru layın. Aksi halde içine su girmesi ciddi hasarlara sebep olacaktır.
- Karıştırıcıyı ılık sabunlu su ile temizleyin.

UYARI: Aksesuarları değiştirmeden önce veya kullanım esnasında hareket eden bölümlere yaklaşımadan önce cihaz durdurulmalı ve bağlantısı kesilmelidir.

Taşıma ve Nakliye Sırasında Dikkat Edilmesi Gereken Güvenlik Bilgileri

- Taşıma ve nakliye sırasında cihazınız, aksamlarına zarar gelmemesi için orijinal kutusunda tutulmalıdır.
- Taşıma sırasında ürünü normal konumunda tutun.
- Cihazı nakliye sırasında düşürmeyin ve darbelere karşı koruyun.
- Ürünün müşteriye tesliminden sonra taşıma sırasında oluşan arızalar ve hasarlar garanti kapsamına girmez.

Sorumluluk Sınırlaması

Bu kılavuzda yer alan tüm teknik bilgiler, kullanım talimatları, cihazın çalıştırılması ve bakımı, cihazınızla ilgili son bilgileri içerir. Üretici firma, bu kullanım kılavuzundaki talimatlara uyulmaması, cihazın kullanım amacının dışında kullanılması, yetkili olmayan onarım işlemleri, cihaz üzerindeizin verilmeyen değişiklikler yapılması ve üretici firma tarafından onaylanmamış yedek parçaların kullanılması nedeniyle oluşabilecek hasar ve yaralanmalar için herhangi bir sorumluluk kabul etmez.

Teknik Özellikler

MODEL	Vestel Ziyafet Pro Stand Mikser
ÇALIŞMA GERİLİMİ (V), FREKANS (Hz)	220-240 V, 50/60 Hz
GÜÇ (W)	1800 W

- Teknik özellikler ve bu kılavuz, önceden haber verilmeden değiştirilebilir.
- Ürünle birlikte verilen baskılı dokümanlarda, ürün üzerinde bulunan işaretlemelerde ve www.vestel.com.tr adresinde beyan edilen değerler, ilgili standartlar uyarınca laboratuvar ortamında elde edilen değerlerdir. Bu değerler, ürünün kullanım ve ortam şartlarına göre değişebilir.

CE Bu ürün 2014/30/EU (Elektromanyetik Uyumluluk Yönetmeliği) ve 2014/35/EU (Alçak Gerilim (LVD) yönetmeliği) sayılı Avrupa CE Direktiflerine uygundur.



Bu cihaz, Atık Elektrikli ve Elektronik Eşyaların Kontrolü Yönetmeliğine uygundur. AEEE yönetmeliğine uygundur.

Genel Görünüm

- Görseller yalnızca cihazın parçaları hakkında bilgilendirme amaçlıdır. Parçalar cihaz modeline göre farklı olabilir. Resimler temsildir.

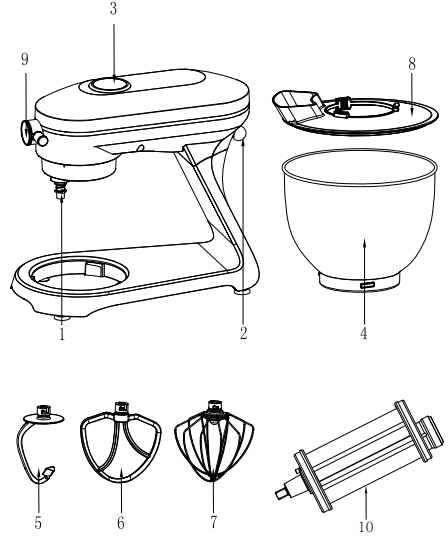

1. Aksesuar adaptörü
2. Gövde açma düğmesi
3. Dokunmatik panel ekranı
4. Kase
5. Hamur kancası
6. Çırpıcı
7. Çırpma teli
8. Sıçrama koruyucu
9. Ön kapak
10. Makarna açma aksesuarı

Kullanmadan Önce

- Cihazda gözle görülen herhangi bir hasar veya eksik parça olup olmadığını kontrol edin.
- Cihazınızı kullanmadan önce temizlik ve bakım bölümünde anlatıldığı şekilde temizleyin.
- Cihazınızın motor bölümüne hasar vermemek için kullanım talimatlarına uyun.

- **NOT:** Bu ürün, kısa süreli aralıklarla çalıştırılmak üzere tasarlanmıştır.
- Tek seferlik çalışma zamanı 10 dakikayı geçmemelidir ve ardışık iki devir arasında en az 20 dakikalık duraklama süresi olmalıdır.
- Tavsiye edilen miktarları, işlem süresini ve hız ayarını daima takip edin. Makineye zarar gelmemesi için, önerilen işlem hızını aşmayın.
- Makarna açma aksesuarı vb. diğer aksesuarların kullanımı sırasında aksesuar adaptörünün dişli muhafazasıyla birlikte dönmesi normaldir.

Kullanımı

1.Kasenin Takılması

- Cihazı dik konumda dengeli, düz ve kuru bir yüzeyin üzerine yerleştirin.
- Gövde açma düğmesine (a) basılı tutarak gövdeyi yukarı doğru kaldırın.
- Sıçrama koruyucusunu (b) aksesuar adaptörün çevresine takın.
- **NOT:** Sıçrama koruyucuyu kullanmak zorunlu değildir, ancak kapak sıçramayı engeller.

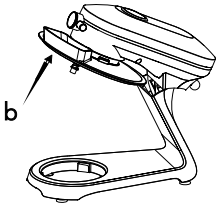
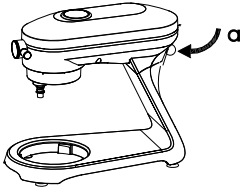

- Karıştırılacak yiyecek ve sıvıyı kaseye ekleyin. Ardından kaseyi cihaza monte edin.

- Kaseyi(c) yuvaya yerleşip kilitlenene kadar saat yönünde çevirin.

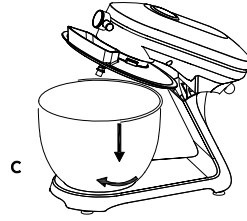

2.Aksesuarların Takılması

- Gerekli aksesuarları (5), (6) ve (7) (bir seferde üçünden yalnızca biri kullanılabilir) aksesuar adaptörüne (d) takın, aksesuarları yukarı doğru itin ve ardından kilitleme konumuna doğru, saat yönünün tersine çevirin.

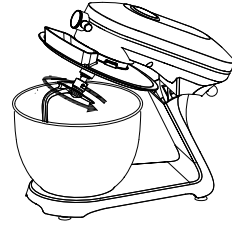
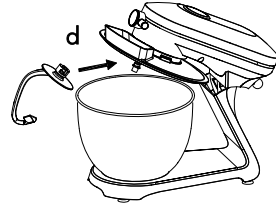

- Cihazın üstüne bastırın, gövde açma düğmesini(e) aşağı doğru indirin, ardından otomatik olarak kilitleyecektir.



3.Cihazın Çalıştırılması

- Cihazı çalıştırmadan önce sıçrama koruyucuyu (8) üst gövdeye yerleştirin.
- **NOT:** Sıçrama koruyucunun yan boşluğundan (8) üst gövdeyi kaldırmadan malzeme ilave edebilirsiniz.

Dokunmatik Panel Ekranı Kullanımı





- Cihaz güç kaynağına bağlanınca, gösterge ışığı yanıp söner.
- Bekleme konumundayken ekran ışığı sürekli yanar.
- Bekleme konumunda, 1 dakika boyunca herhangi bir işlem yapılmaz ise ekran kararır ve uyku moduna girer.
- Uyku modundayken, cihazı yeniden çalıştırmak için tuşuna dokunun, ekran yeniden aydınlanacak ve bekleme konumuna geçecektir. **Hız**

Ayarlama Modu:

- Bekleme veya çalışma konumundayken, , tuşlarına dokununca hız değişecektir.
- Cihaz, tuşuna dokunduğunuzda ekranda görünen hızda çalışmaya başlayacaktır. Tekrar bastığınızda cihaz duracaktır.

Zamanlayıcı Ayarlama Modu

- Hız ayarlandıktan sonra, **SET** tuşuna dokununca zamanlama için sayılar yanıp sönmeye başlayacak.
- , tuşlarına dokununca zamanlama değişecektir. Zamanlayıcı ayarlandıktan sonra tuşuna dokununca cihaz çalışmaya başlayacaktır. Gösterge "0" olunca, cihaz duracaktır.
- Çalışma sırasında, tuşuna dokunarak hız , ve zamanlama ayarı **SET** değiştirilebilir. tuşuna dokununca cihaz yeniden çalışmaya başlayacaktır. Aksesuarlar için tavsiye edilen miktarlar, işlem süresi ve hız ayarları aşağıdaki tablo üzerinden kontrol edebilirsiniz. **NOT:** Seviyeleri Ayarlama 1.5 kg'dan fazla olmayacak karışımlar için verilmiştir.

Aksesuar Adı	Görsel	Seviye	Süre(Dakika)	Maksimum Malzeme	Çalışma Yöntemi
Hamur Kancası		1-3	3-5	1000g un ve 538g su	Birinci hız seviyesinde 30 sn, ikinci hız seviyesinde 30 sn ve ardından üçüncü hız seviyesinde 2-3 dk karıştırılarak homojen bir hamur elde edilebilir.
Çırpıcı		2-7	3-10	660g un ve 840g su	İkinci hız seviyesinde 20 sn ve ardından yedinci hız seviyesinde 2 dk 40 sn'den fazla çırpılmalı
Çırpma Teli		8-10	3-10	Minimum 3 yumurta akı	8-10 hız ayarında 3 dk'nın üzerinde çırpılmalı

- **NOT:** Çırpıcıyı (6) asla yoğun hamur yağurmak için kullanmayın.
- **NOT:** Çırpma telini (7) asla yoğun hamur yağurmak veya hafif hamur karıştırmak için kullanmayın.

Makarna Açma Aksesuarı

- **UYARI:** Hasarı önlemek için aparatı yıkamayın veya suya veya başka bir sıvıya batırmayın. Bulaşık makinesinde yıkamayın.
- **NOT:** Bu aparat sadece makarna hamuru yapmak için tasarlanmıştır. Makarna aparatınıza zarar vermemek için makarnadan başka bir şey kesmeyin veya inceltmeyin.

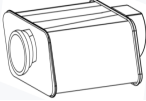
Aparat	Fonksiyon	Hız	Kalınlık
	Makarna Açma Aksesuarı	2-6	En fazla 140 mm

Montajı ve Kullanımı

Ön kapağı (9) çıkarın ve ihtiyacınız olan makarna açma aksesuarı(10) aparatını takın.

Adım 1: Makarna açma aksesuarı yuvaya yerleştirin.(Şekil 1)

Adım 2: Yuvaya oturması için yanındaki pimi ters yönde çevirin. (Şekil 2)

Adım 3: Aparat cihaza tamamen sabitlendikten sonra, makarna açma aksesuarı ayar düğmesini dışarı doğru çekin. (Şekil 3)

Adım 4: İsteddiğiniz makarna kalınlığına göre ayarlayın. (Şekil 3)

Adım 5: Fişi prize takın ve hızı 2-6 seviyesine ayarlayın. Yassı hamurları kesmek için merdaneden geçirin. (Şekil 4)

NOT: Lütfen hızı 0'a düşürün ve kullanmayı bitirdikten sonra güç kablosunu çıkarın.

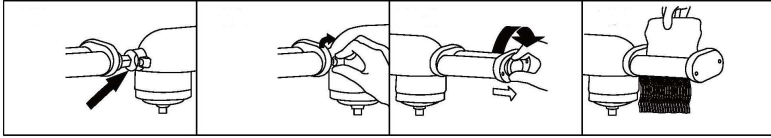

Şekil 1

Şekil 2

Şekil 3

Şekil 4

Uyarılar:

- Hamuru, makarna açma aksesuarına sığacak şekilde kesin.
- Makarna açma aksesuarı ayar düğmesini düz bir şekilde dışarı çekin ve ayar 1'e çevirin. Makarna silindiri haznesindeki pim ayar düğmesinin arkasındaki açıklığa geçtiğinden emin olarak düğmeyi serbest bırakın ve düğmenin merdane yuvasına tam olarak oturmasını sağlayın.
- Yassılaştırmış hamuru yoğurmak için merdaneden geçirin. Hamuru ikiye katlayın ve tekrar geçirin. Hamur pürüzsüz ve esnek hale gelene ve merdanenin genişliğini kaplayana kadar tekrarlayın. Kurutmak ve kolay ayırmak için merdaneden geçirirken ve keserken makarnayı hafifçe unlayın.
- Hamur tabakasını daha da düzleştirmek için hamuru merdaneden geçirin. Silindiri ayar 3'e getirin ve işlemi tekrarlayın. İstenen kalınlığa ulaşılan kadar silindir ayarını artırmaya devam edin. Bu aşamada hamuru katlamayın.
- Erişte yapmak için makarna silindirini istediğiniz kesiciyle değiştirin. Düzleştirilmiş hamur yapraklarını kesiciden geçirin.
- Erişteler çok yumuşak ve çatlamışsa hamura un serpebilirsiniz

Mutfak İpuçları

- Tereyağı ve yumurta gibi buzdolabında muhafaza edilen ürünler, karıştırma işlemine başlamadan önce oda sıcaklığında olmalıdır. Bu malzemeleri, karıştırmaya başlamadan önce hazırlayın.
- Yumurta kabukları veya bozuk yumurtaların tarifinize karışmasını istemiyorsanız, yumurtaları karışıma eklemeyen önce ayrı bir kabin içine kırın.
- Gereğinden fazla karıştırmayın. Karışımları, tarifinizin gerektirdiği kadar karıştırmaya/harmanlamaya özen gösterin. Yalnızca karışabilecek kadar kuru malzeme katın. Her zaman düşük hız kullanın.
- İklimsel koşullar. Mevsimsel sıcaklık değişiklikleri, ürünlerin sıcaklığı ve bölgeden bölgeye değişen yapısal değişiklikleri karıştırma süresi ve elde edilen sonuçta önemli bir etkiye sahiptir.
- Karıştırmaya her zaman düşük hızda başlayın. Hızı kademe kademe artırarak tarifte belirtilen hıza ulaşın.

Temizlik ve Bakım

- Güvenlik bilgileri başlığı altında anlatıldığı üzere cihazın temizlik ve bakımına başlamadan önce mutlaka cihazın fişini prizden çekin ve soğumasını bekleyin.

Gövde Temizliği

- Motor ünitesini ayırın. Elektrik çarpmaya tehlikesi! Motoru (Ana gövdeyi) suya daldırmayın. Motor ünitesini yalnızca nemli bir bezle silin ardından iyice kurulayın.

Aksesuar Temizliği

- Dökme alüminyum parçaları bulaşık makinesine koymayın veya aşındırıcı, güçlü asidik veya bazik temizlik ürünleriyle yıkamayın. (Çırpıcı, hamur kancası, makarna açma aksesuarı)
- Deterjan, tuzlu su, sirke ve diğer aşındırıcı sıvılarda uzun süre bekletmeyin; aksesuarları temizlemek için zamanında kullanın.
- Bıçak ve disklerin kesici kenarlarının sert objelere temas etmediğinden emin olun. Bu durumda bıçaklar körelebilir.
- Temizledikten sonra, aksesuarları kurulayın; özellikle iç kısımların kuru kalmasını sağlayın.

Saklanması

- Cihazı uzun süre kullanmayı düşünmüyorsanız, dikkatli bir şekilde saklayın.
- Cihazı kaldırmadan önce fişini prizden çekin.
- Cihazı serin ve kuru bir yerde saklayın.
- Cihazı, çocukların ulaşamayacağı bir yerde muhafaza edin.

Enerji Tasarrufu için Öneriler

- Kaba ihtiyacınız kadar malzeme koyun, aşırı miktarda doldurmayın.
- Kılavuzda belirtilen diğer talimatlara ve sürelerle uyun.
- Hazırlanacak gıda için uygunsuz düşük hız kademelerini seçin.
- Kullanımdan sonra cihazı kapatın ve fişini prizden çekin.
- Anlık (tek darbe) olarak çalıştırın, uzun süreli çalıştırılmaması tavsiye edilir.

Sorun Giderme

- Cihazınızda normal olmayan bir durum tespit ettiğinizde, tablodaki açıklamalar doğrultusunda sorunu çözmeye çalışabilirsiniz.

- Cihazınız hala normal çalışmasına devam etmiyorsa Vestel İletişim Merkezi veya size en yakın Vestel Yetkili Servisi ile irtibata geçiniz. Yetkili servis listesine ve iletişim bilgilerine web sitesinden ulaşabilirsiniz.

Sorun	Sebebi	Çözüm
Cihaz çalışmıyor.	Cihazın fişi prize uygun şekilde takılmamış.	Sıkıca prize takın.
	Aksesuar doğru şekilde kilitlenmemiş olabilir.	Aksesuar doğru şekilde kilitlendiğinden emin olun.
Cihaz aniden duruyor.	1. Makine çok uzun süre çalışmış olabilir veya ortam sıcaklığı çok yüksek olabilir, bu da motorun aşırı ısınmasına neden olabilir. 2. Yük miktarı çok fazla olursa, cihaz otomatikman durur.	Dişliyi "0" konumuna alarak elektriği kesin ve makinenin ortam sıcaklığına bağlı olarak genellikle 15-30 dakika süresince soğumasını bekleyiniz. Sonrasında cihazı tekrardan çalıştırın.
Cihaz çalışırken aşırı gürültü yapıyor.	1.Cihaz yüksek ayarda daha gürültülü çalışır. 2. Karıştırılan yiyecek miktarının fazla olması, cihazının aşırı yüklenmesine yol açabilir.	1.Kılavuzdaki önerilere göre doğru ayar seçimini yapın. 2.Karıştırılan yiyecek miktarını azaltın.
Cihaz çalışma sırasında sallanıyor ve titriyor.	1.Üst tabandaki ayak pedinin yerinden çıkıp çıkmadığını kontrol edin. 2.Cihaz düz ve stabil bir yüzey üzerinde konumlandığından emin olun.	1.Üst tabandaki ayak pedinin yerinden çıkıp çıkmadığını kontrol edin. 2.Cihazı düzgün ve düz bir tezgah üzerine yerleştirin.
Cihaz çalışıyor ancak çirpıcı, bıçak veya hamur karıştırıcı dönmüyor.	Çirpıcı, bıçak veya hamur karıştırıcı yuvasına tam olarak oturmamış olabilir.	Çirpıcı veya hamur karıştırıcı yuvasına tam olarak oturduğundan emin olun.

Cihazınızın Çevreye Uygun Bir Şekilde Atılması



Ürünün üzerinde veya bilgi etiketinde yer alan bu işaret, bu cihazın kullanım ömrünün sonunda diğer evsel atıklarla birlikte atılmaması gerektiğini belirtmektedir. Kontrol edilmeyen

atık imhasının çevreye ve insan sağlığına olası zararlarını önlemek için, lütfen bu cihazı diğer atık türlerinden ayırın ve malzeme kaynaklarının sürdürülebilir tekrar kullanımını desteklemek için sorumlu bir şekilde yeniden dönüşüme kazandırılmasını sağlayın. Bu cihazın çevresel olarak güvenli geri dönüşürme için nereye ve nasıl götüreceğiniz konusunda bilgi almak üzere, ürünü satın aldığınız bayi ve yerel kuruluşlarla iletişim kurun. Bu ürün, geri dönüşüm için diğer ticari atıklarla karıştırılmamalıdır.

Ambalaj Bilgisi

Ürünün ambalajı, geri dönüştürülebilir malzemelerden üretilmiştir. Ambalaj atığını evsel veya diğer atıklarla birlikte atmayın, yerel yönetimin belirttiği ambalaj toplama noktalarına atın.

Üretim Yeri:

Sanlida Electrical Technology Co., Ltd.
101, building a,27 jiangjunmao community, Wulian community,
Longgang street, Longgang District, Shenzhen, GD, P.R. China
E Posta : michelle@sanlidaco.com

Üretici/İthalatçı Firma:

Vestel Ticaret A.Ş.
Adres : Levent 199 Büyükdere Cad. No:199 34394 Şişli/İSTANBUL-TÜRKİYE
Tel: 0850 222 4 123
E-posta : vmh@vestel.com.tr
www.vestel.com.tr/destek
WhatsApp: 0850 222 4 123

Müşteri'nin Seçimlik Hakları

Müşteri; malın 6502 sayılı Tüketicinin Korunması Hakkında Kanun hükümleri uyarınca ayıplı olduğunun anlaşılması durumunda, ayıp daha sonra ortaya çıkmış olsa bile, malın müşteriye teslim tarihinden itibaren iki yıllık zamanaşımı süresi içinde;

- 1) Satılanı geri vermeye hazır olduğunu bildirerek sözleşmeden dönme,
- 2) Satılanı alıyup ayıp oranında satış bedelinden indirim isteme,
- 3) Aşırı bir masraf gerektirmediği takdirde, bütün masrafları satıcıya ait olmak üzere satılanın ücretsiz onarılmasını isteme,
- 4) İmkân varsa, satılanın ayıpsız bir misli ile değiştirilmesini isteme,

seçimlik haklarından birini ise Satıcıya, üretici veya ithalatçıya karşı kullanılabilir. Ücretsiz onarım veya malın ayıpsız misli ile değiştirilmesinin satıcı için orantısız güçlükleri beraberinde getirecek olması hâlinde tüketici, sözleşmeden dönme veya ayıp oranında bedelden indirim haklarından birini kullanabilir.

Müşteri; şikâyet ve itirazları konusundaki başvurularını Tüketici Mahkemelerine ve Tüketici Hakem Heyetlerine yapabilir.

SİZİN İÇİN BURADAYIZ!

Ürününüzü iyi günlerde kullanmanızı diliyoruz.

Bize dilediğiniz zaman aşağıdaki iletişim kanallarımızdan ulaşabilirsiniz.

Aradığınız pek çok cevabı
destekmerkezi.vestel.com.tr
internet sitemizde bulabilirsiniz.

Sorunlarla ilgili çözüm ve bilgilendirici içeriklere ulaşabilir, yetkili servis kaydı açabilir, kaydınızı takip edebilir ve ürününüze ait güncel bilgilere, teknik belgelere ve yazılımlara erişebilirsiniz.

SORULARINIZ VE ÖNERİLERİNİZ İÇİN BİZE ULAŞABİLİRSİNİZ.



GARANTİ BELGESİ

MALIN

Cinsi _____
Cinsi STAND MIKSER
Markası _____
Markası VESTEL
Modeli _____
Seri No _____

SATICI FİRMANININ

Unvanı _____
Adresi _____
Tel-Faks _____
E-posta _____
Fatura Tarihi _____
Fatura No _____
Kaşe ve İmza _____

ALICININ

Adı, Soyadı _____
Adresi _____
Tel _____

Teslim Tarihi ve Yeri _____
Azami Tamir Süresi 20 İlgünü
Garanti Süresi 2 Yıl

Vestel Şirketler Grubu
İcra Kurulu Başkanı
ERGÜN GÜLER



ÜRETİCİ FİRMA:

Vestel Ticaret A.Ş.
Levent 199 Büyükdere Cad. No: 199 34394
Şişli/İstanbul - Türkiye
Tel: 0850 222 4 123
Web: www.vestel.com.tr/destek
E-posta: vnh@vestel.com.tr
WhatsApp: 0850 222 4 123

TÜRKİYE GENEL DAĞITICISI:

Vestel Ticaret A.Ş.
Levent 199 Büyükdere Cad. No: 199 34394
Şişli/İstanbul - Türkiye
Tel: 0850 222 4 123
Web: www.vestel.com.tr/destek
E-posta: vnh@vestel.com.tr
WhatsApp: 0850 222 4 123



Zorlu Holding kuruluşudur.

VESTEL

GARANTİ ŞARTLARI

1. Garanti süresi malin teslim tarihinden itibaren başlar ve 2 yıldır.
2. Malin bütün parçaları dahil olmak üzere tamamı firmamız garantisine kapsamdadır.
3. Malin garanti süresi içerisinde arızalanması durumunda, tamirde geçen süre garanti süresine eklenir. Malin tamir süresi en fazla 20 iş günüdür. Bu süre mala ilişkin arızanın servisi istasyonuna, servisi istasyonunun alması durumunda, malin satışı, bayii, acentası, temsilciliği, ithalatçısı veya üreticisinden birisine bildirim tarihinden itibaren başlar. Malin arızasının, 10 iş günü içinde giderilmesi halinde; üretici veya ithalatçı, malin tamiri tamamlanmaya kadar, benzer özelliklere sahip başka bir mal tüketicinin kullanımına tahsis etmek zorundadır.
4. Malin garanti süresi içinde, gerek malzeme ve işçilik, gerekse montaj hatalarından dolayı arızalanması halinde, işçilik masraflı, değiştirilen parça bedeli ya da başka herhangi bir ad altında hiçbir ücret talep edilmeksizin tamir yapılacaktır.
5. Tüketicinin tamir hakkını kullanmasına rağmen malin;
 - a) Garanti süresi içinde tekrar arızalanması,
 - b) Tamiri için gereken azami sürenin aşılması,
 - c) Tamirinin mümkün olmadığı, yetkili servis istasyonu, satıcı, üretici veya ithalatçı tarafından bir raporla belirlenmesi, durumlarında; tüketici malin bedel ödemesi, ayp oranında bedel indirimini veya malın ayıpsız misli ile değiştirilmesini satıcıdan talep edebilir. Satıcı, tüketicinin talebini reddedemez. Bu talebin yerine getirilmemesi durumunda satıcı, üretici ve ithalatçı müteselsilen sorumludur.
6. Malin kullanma kılavuzunda yer alan hususlara aykırı kullanılmamasından kaynaklanan arızalar garanti kapsamı dışındadır.
7. Garanti belgesi ile ilgili olarak çıkabilecek sorunlar için T.C. Gümrük ve Ticaret Bakanlığı Tüketicinin Korunması ve Piyasa Gözetimi Genel Müdürlüğü'ne başvurulabilir.

GARANTİ YÜKÜMLÜLÜĞÜ - MÜŞTERİNİN DİKKAT ETMESİ GEREKEN HUSUSLAR

1. Garanti Belgesi üzerinde mamulün orijinal seri numarasında tahrifat yapıldığı hallerde garanti geçersizdir.
2. Garanti yükümlülüğünün geçerli olabilmesi için, VESTEL yetkili personelinin ya da yetkili servislerinin başka hiçbir kimsenin, hiçbir şekilde cihazın tamir ve tadiline müdahale etmemesi gerekmektedir.
3. Arızalı cihazın tamir yerini (chizah) kullanıldığı yer veya servis atölyesi) ve şekli yetkili servis belirler.
4. Aşağıda açıklanan koşullarda arızalı cihaz garanti kapsamına girmez:

- a) Cihazla bağlanan dış donanımdan (regülatör, kesintisiz güç kaynağı vb.) kaynaklanan arızalar,
 - b) Anormal voltaj; düğüklüğü veya fazlalığından, hatalı elektrik tesisatından, cihaz etkisine belirlenen farklı bir sebebe gerilmeye bağlanmasyla oluşan arızalar,
 - c) Malin tesliminden sonraki nakiller ve yerleştirme sonucu (düşme, aşırı sarsılma, darbe vs.) oluşabilecek arızalar,
 - d) Cihazın kullanım hatalarından meydana gelen dış ve iç yüzeylerdeki bozulma, çizilme, kırılmalar ve arızalar,
 - e) Doğru olaylarının (yıldırım, sel, su baskını, deprem, yangın vs.) yol açtığı arızalar.
- Bu gibi durumlarda arızalı cihaz, VESTEL yetkili uzmanları tarafından tamir edilecek, standart tamir ücreti alınacaktır.
5. Garanti Belgesi'nin tekemmül ettirilerek tüketiciye verilmesi sorumluluğu tüketicinin malı satın aldığı yetkili satıcı, acente ya da temsilcilerle aittir. Garanti Belgesi, satın alınan mala ilişkin faturanın tarihi ve sayısı ile seri numarasını içermek zorundadır.

MÜŞTERİNİN SEÇİMLİK HAKLARI

Müşteri; malin 6502 sayılı Tüketicinin Korunması Hakkında Kanun hükümleri uyarınca ayıplı olduğunun anlaşılması durumunda, ayp daha sonra ortaya çıkmış olsa bile, malın müşteriye teslim tarihinden itibaren iki yıllık zamanasımı süresi içinde;

1. Satılan geri vermeğe hazır olduğunu bildirerek sözleşmeden dönme,
2. Satılanı alıkoyp ayp oranında satış bedelinden indirim isteme, seçimli haklardan birini Satıcıya karşı;
3. Aşırı bir masraf gerektirmediği takdirde, bütün masrafları satıcıya ait olmak üzere satılanın ücretsiz onarılmasını isteme,
4. İnkın varsa, satılanın ayıpsız bir misli ile değiştirilmesini isteme, seçimli haklardan birini ise Satıcıya, üretici veya ithalatçıya karşı kullanabiliri.

Ücretsiz onarım veya malın ayıpsız misli ile değiştirilmesinin satıcı için oranetsiz güçlükleri beraberinde getirecek olması halinde tüketici, sözleşmeden dönme veya ayp oranında bedelden indirim haklarından birini kullanabilir.

Müşteri; şikâyet ve itirazları konusundaki başvurularını Tüketici Mahkemelerine ve Tüketici Hakem Heyetlerine yapabilir.

Vestel için kişisel verilerinizi korumak önemlidir. Resmi internet sitemizde yayınladığımız Aydınlatma Metni (<https://www.vestel.com.tr/consent/kisselverilerinizlesilmesi>) ile bu süreçte sizlerden topladığımız kişisel verilerle ilişkin detaylı bilgilere ulaşabilirsiniz.

VESTEL



Zorlu Holding kuruluşudur.

0850 222 4 123
www.vestel.com.tr



Cihazınızın T.C. Gmrk ve Ticaret Bakanlıęı Tketicinin Korunması ve Piyasa Gzetimi Genel Mdrlę'nce tespit ve ilan edilen kullanım mr (cihazın fonksiyonlarını yerine getirebilmesi iin gerekli yedek para bulundurma sresi) 7 yıldır.



Geri dntrlebilir kaęıt kullanarak doęaya katkımızı srdryoruz.

RETİCİ/İTHALATI FİRMA:

Vestel Ticaret A..
Levent 199 Bykdere Cad. No: 199 34394
ili/İstanbul - Trkiye
Tel: 0850 222 4 123
Web: www.vestel.com.tr/destek
E-posta: vmh@vestel.com.tr
WhatsApp: 0850 222 4 123



Zorlu Holding kuruluudur.